



Presents

A Complete Guide on
How to choose your

Career & College

5 सवाल,

**जिनके जवाब जानना है जरूरी
कॉलेज में एडमिशन से पहले**

© CIMAGE

All right reserved. No Part of this work be reproduce in any from by mimeograph
or any other means without permission in writing from the CIMAGE

अध्यक्ष की कलम से...



Prof. Basant Kumar Agrawal

सिमेज कॉलेज एवं द करियर कैटलिस्ट समूह को लगातार पिछले 15 सालों से बिहार, झारखंड एवं पूर्वोत्तर यूपी के निवासियों का भरपूर सहयोग, विश्वास एवं प्यार मिला है। यही हमारी पूँजी है। सिमेज कॉलेज ने शिक्षा के क्षेत्र में सतत् तौर पर सफल नवाचारी प्रयोग किए, जिसका परिणाम हमारे छात्रों के बेहतर रिजल्ट एवं अच्छे प्लेसमेंट के रूप में सामने आया है। हमें भरोसा है कि हम भविष्य में भी इस विश्वास को दृढ़ता से बनाये रख सकेंगे।

उज्ज्वल भविष्य की शुभकामनाओं के साथ,

Prof. Basant Kumar Agrawal
Chairman
CIMAGE Group of Institutions



Prof. Neeraj Agrawal

निदेशक की कलम से...

+2 के बाद छात्रों को अक्सर दुविधा होती है कि वो आगे कौन-सा विकल्प चुनें ? कॉलेज की पढ़ाई आपके आने वाले भविष्य की बुनियाद होती है, ऐसे में बहुत जरूरी है कि छात्र आगे की पढ़ाई के लिए सोच-समझ कर फैसला करें। यदि छात्र को सही समय पर सही मार्गदर्शन प्राप्त हो जाए तो उनके लिए सफलता पाना सुगम हो जाता है। इस पुस्तिका के माध्यम से हमारा यह प्रयास है कि छात्रों को बेहतर मार्गदर्शन प्रदान किया जा सके ताकि वह अपने भविष्य के बारे में सही फैसला ले सकें।

उच्च शिक्षा के क्षेत्र में सिमेज कॉलेज द्वारा किये गए नवीन प्रयोग, बेहतर पढ़ाई, बेहतर रिजल्ट और जर्बदस्त प्लेसमेन्ट की वजह से आज सिमेज कॉलेज बिहार का सर्वोत्तम संस्थान बनकर उभरा है। सिमेज के छात्र लगातार विश्वविद्यालय स्तर की परीक्षाओं में सर्वोच्च स्थान प्राप्त कर रहे हैं। सिमेज की बेहतरीन पढ़ाई तथा ट्रेनिंग की वजह से छात्रों को राष्ट्रीय स्तर की ख्याति प्राप्त कम्पनियों से जॉब ऑफर्स प्राप्त हुए हैं।

इस पुस्तिका के माध्यम से आपको यह भी जानने को मिलेगा कि आखिर सिमेज के छात्र किस प्रकार बेहतर करियर बनाने में सफल रहे हैं ? सिमेज में छात्रों को डिग्री कोर्स के साथ-साथ अन्य कौन से अतिरिक्त कोर्स कराये गये? किस तरीके से उन्हें पढ़ाया गया, किन पद्धतियों का इस्तेमाल किया गया, जिन्होंने छात्रों को बेहतर बनाया और उन्हें जॉब पाने के काबिल बनाया?

वस्तुतः सिमेज में छात्रों को केवल डिग्री के लिए नहीं पढ़ाया जाता है बल्कि उन्हें उद्योग, व्यापार जगत एवं जॉब की आवश्यकताओं के अनुरूप तैयार किया जाता है। सिमेज में छात्रों को प्रतिदिन चार से आठ घंटे की पढ़ाई, प्रैक्टिकल लैब एवं प्रोजेक्ट बेस्ड व्यवहारिक प्रशिक्षण, उद्योग जगत के तकनीकी विशेषज्ञों की नियमित कक्षाएँ, मल्टीनेशनल कंपनियों में इंटरशिप तथा ऑन-जॉब ट्रेनिंग इत्यादि कराई जाती है।

ग्रामीण परिवेश के वैसे छात्र, जिन्होंने अपनी पढ़ाई हिन्दी माध्यम से की है, वे भी पूरे आत्मविश्वास के साथ अंग्रेजी बोल सकें, दक्षतापूर्ण तकनीक के साथ कम्प्यूटर का प्रयोग कर सकें, इसके लिए उन्हें नियमित तौर पर विशेष प्रशिक्षण दिया जाता है। छात्रों को भारतीय संस्कृति, सामाजिक सरोकार, अनुशासन एवं जिम्मेवारी की शक्ति से अवगत कराते हुए उनके व्यक्तित्व का सम्पूर्ण विकास किया जाता है।

आशा है कि यह पुस्तिका आपकी करियर की तैयारी में सहायक सिद्ध होगी।

शुभकामनाओं सहित।

Prof. Neeraj Agrawal
Director
CIMAGE Group of Institutions

+2 / इंटर के बाद कौन सा क्षेत्र ?

+2 की पढाई पूरी करने के बाद, छात्र जब कॉलेज जीवन की शुरुआत करते हैं तब अक्सर उनके मन में यह दुविधा होती है कि अब आगे की पढाई के लिए कौन से क्षेत्र को चुनें?

पहले ऐसी दुविधा कम हुआ करती थी । +2 के बाद, छात्र आगे ग्रेजुएशन की पढाई करने के लिए BA, B.Com., या B.Sc. जैसे Traditional Courses में एडमिशन लेते थे । लेकिन आज, जब तकनीकी शिक्षा का दौर है तो अधिकांश छात्र, Traditional Courses की जगह, तकनीकी शिक्षा को ज्यादा वरीयता देते हैं। यह ट्रेंड लगभग पुरे भारत में देखा जाता है कि इंटर की पढाई के पश्चात् आगे की पढाई हेतु छात्र मेडिकल एवं इंजीनियरिंग जैसे कोर्सों की तैयारी करते हैं ।

ऐसे में अगर हम देखें, तो पाएंगे कि जिस बड़ी संख्या में छात्र इन तकनीकी पाठ्यक्रमों के लिये तैयारी कर रहे हैं, सफलता उसी अनुपात में नहीं प्राप्त हो पाती है । 'इनफोसिस' के चेयरमैन श्री नारायणमूर्ति ने इस ओर इशारा करते हुए कहा कि "भारत में प्रति वर्ष तैयार होने वाले इन्जीनियरों में से मात्र 25% इन्जीनियर ही रोजगार पाने लायक हैं। ऐसे में यह महत्वपूर्ण प्रश्न उठना स्वाभाविक है कि 75% लोगों को वह रोजगार पाने के उपयुक्त क्यों नहीं समझते हैं?





उपरोक्त प्रश्न के जबाव में वरिष्ठ शिक्षाविदों का यह मानना है कि "कई छात्र आगे की पढाई हेतु ऐसे कोर्सों का चुनाव कर लेते हैं, जिसमें उनका खुद का रुझान नहीं होता है। छात्र की क्षमता भी उस कोर्स के अनुरूप नहीं होती है लेकिन उन्होंने अपने माता-पिता के दबाव में, या दोस्तों की नकल करते हुए, उस पाठ्यक्रम का चुनाव कर लिया है। वैसी परिस्थिति में वह उसमें सफल नहीं हो पाते हैं"।

कैरियर चयन के इस अहम् मोड़ पर ऐसी दुविधा अधिकांश स्टूडेंट्स को होती है। लेकिन कोई भी निर्णय लेने से पहले अपनी रुचि को अच्छी तरह समझने की जरूरत है। यदि आप किसी क्षेत्र को अच्छा समझते हुए उसमें आगे कदम बढ़ा देते हैं, लेकिन वह आपकी रुचि का नहीं है तो आप बहुत कोशिश के बाद भी शायद उसमें बेहतर प्रदर्शन न कर पायें। हो सकता है कि कुछ साल बाद आप इतने ऊब जाँँ कि उसे छोड़ने का ख्याल भी आपके मन में आने लगे।

क्या करें ?

ऐसी स्थिति से बचने के लिए सबसे महत्वपूर्ण यह है कि छात्र अपनी रुचि तथा क्षमता को समझते हुए, अपना इंटरनल असेसमेंट (स्व-आकलन) करें, और साथ ही 'External factors' जैसे कि Economic Scenario, Industry trends एवं Job Market की demand को ध्यान में रखते हुए, आगे की पढाई की रूपरेखा बनायें ताकि उनकी सफलता सुनिश्चित हो सके।

1 Explore

your interests, current job market research on the careers that align with them, and degree programs that support those careers.

2 Understand

your strengths, competency gaps, thinking style and ideal work environment in relation to your desired or best-fit career.

3 Develop

and demonstrate career-specific competencies through coursework as well as personal and professional means.

4 Pursue

your career goals with the actionable Career Plan we help you build on over the course of your degree program.

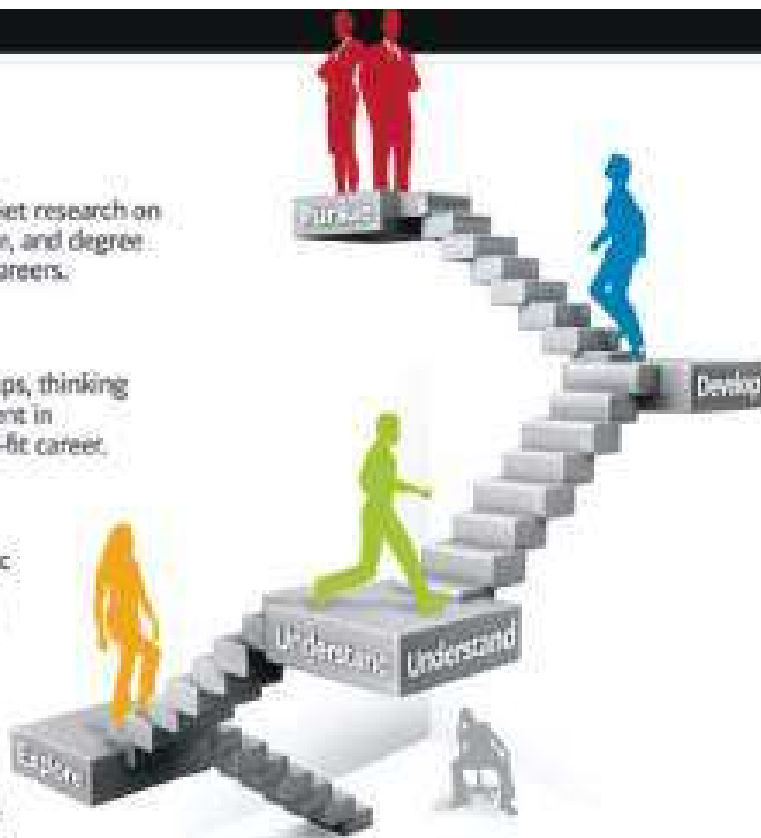

कैसे मिलेगी सफलता ?

सफलता एक 'संयोग-मात्र' नहीं, बल्कि स्थिति, चुनौतियों एवं अपनी क्षमताओं का सही आकलन कर, योजना बनाकर अपने लक्ष्य को प्राप्त करने का नाम है । और यदि इसी तथ्य को, शिक्षा के क्षेत्र में व्यवहार में लाया जाये तो छात्रों के सफल होने की संभावना कई गुणा बढ़ सकती है । वर्तमान में, छात्रों के लिए मेडिकल एवं इंजीनियरिंग जैसे कोर्स के प्रचलित विकल्पों के अलावा कई अन्य बहुउपयोगी विकल्प मौजूद हैं, जिनके बारे में हम आपको इस पुस्तिका के माध्यम से बताना चाहेंगे ।

+2 / इंटर के बाद उपलब्ध विकल्प ।

संलग्न चार्ट के माध्यम से आप +2 / इंटर के पश्चात् साइंस, आर्ट्स तथा कॉमर्स के छात्रों के लिए उपलब्ध विकल्पों के बारे में जान सकते हैं ।

कौन सा विकल्प चुनें आप ?

बिहार के छात्रों को, हम दो ऐसे Courses के बारे में विस्तार से बताना चाहेंगे, जिसमें हमारे राज्य के छात्र बहुत अच्छा कर रहे हैं, और जहाँ पर एक्सटर्नल जॉब मार्केट को देखते हुए बेहतर कैरियर के विकल्प मौजूद हैं और वो हैं Management यानि 'प्रबंधन' तथा Information Technology यानि 'सूचना तकनीक' का क्षेत्र ।

Career Options After +2

12th (H.S.C.)

12th Commerce

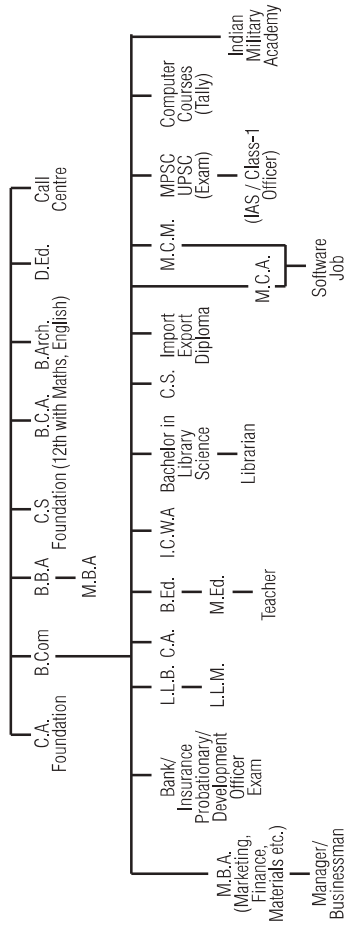

12th Arts

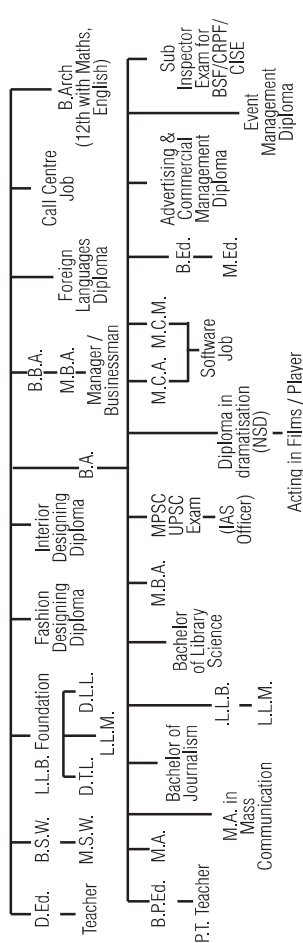

12th (Science)

With PCMB (Physics, Chemistry, Maths, Biology)

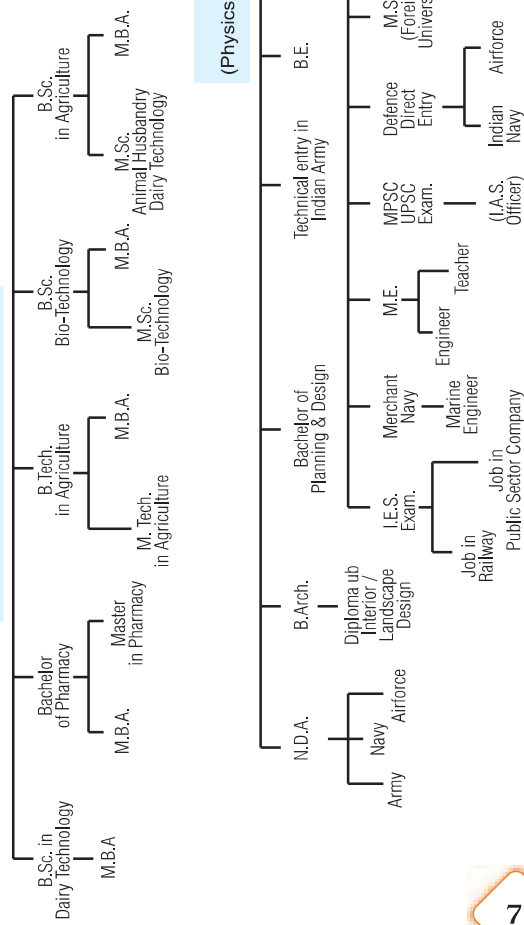

With PCB (Physics, Chemistry, Biology)

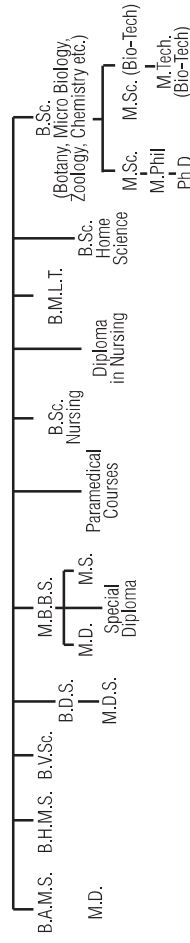

With PCM (Physics, Chemistry, Maths)

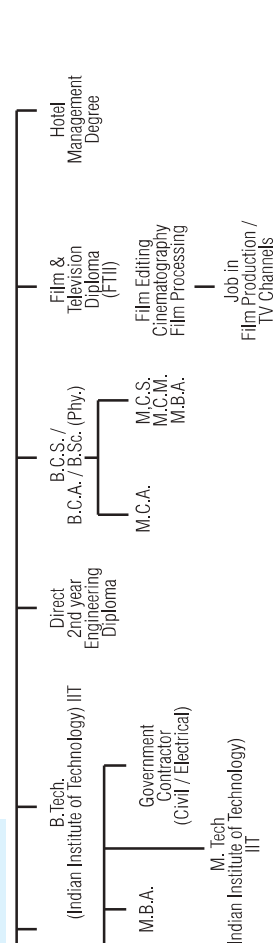



Management

क्या विकल्प मौजूद हैं Management के क्षेत्र में ?

Management यानि 'प्रबंधन' एक ऐसा क्षेत्र है, जहाँ इंटर पास छात्रों के लिए प्रचुर मौके उपलब्ध है । इंटर के पश्चात, छात्र मैनेजमेंट के क्षेत्र में तीन वर्षीय स्नातक कोर्स कर सकते हैं । इसे BBA / BBM के नाम से जाना जाता है । यह छात्रों को व्यापार जगत का ज्ञान प्रदान करता है तथा छात्रों को Management के क्षेत्र में Skillful बनाता है । साथ ही छात्रों को आत्मविश्वास प्रदान करता है कि वे Corporate World में अपनी पहचान बना सकें और खुद को स्थापित कर सकें ।

क्या पढ़ना होता है BBA/BBM के दौरान ?

आज भारत की अर्थव्यवस्था विश्व में सबसे तेजी से बढ़ने वाली अर्थव्यवस्था बन चुकी है । हम अपने चारों ओर देखते हैं, सरकारी एवं निजी क्षेत्र में कई सारी कम्पनियां काम कर रही हैं । चाहे वो स्टील की कम्पनियाँ हों, चाहे वो मोबाईल की कम्पनियाँ हों, या फिर वो बैंक हों, सभी जगह पर हजारों लाखों की संख्या में लोग कम्पनियों के कार्य को बढ़ा रहे हैं । भारत की कम्पनियां मल्टी-नैशनल हो रहीं हैं । भारतीय कम्पनियां विदेशों में भी कारोबार कर रही हैं और विदेशों की कई कम्पनियाँ भारत में आकर काम कर रहीं हैं । चाहे वो 'साबुन', 'सर्फ' या 'शैम्पू' बनाने वाली कंपनी 'हिंदुस्तान यूनिलीवर' हो, या 'मोबाईल नेटवर्क सेवा' प्रदान करने वाली कम्पनी 'एयरटेल' या 'वोडाफोन' हो । हम

देखते हैं कि, सुबह से लेकर रात के क्रियाकलापों में, हम विभिन्न कम्पनियों के प्रोडक्ट्स और सर्विसेज का इस्तेमाल करते हैं ।

चाहे वो रिटेल हो या रियल एस्टेट, एयरलाइन्स हो या होटल्स हर सेक्टर में हमारे पास रोजगार के विकल्प हैं । कम्पनियों के बिजनेस को Expand (विस्तारित) करने के लिए नए-नए प्रोडक्ट्स लॉन्च किये जा रहे हैं । इसके लिए बड़ी संख्या में मैनेजर्स की जरूरत होती है ।

प्रबंधन की पढाई में आपको किसी भी कार्य को कम से कम संसाधनों का इस्तेमाल करते हुए, बेहतर परिणाम प्राप्त करना सिखाया जाता है । मैनेजमेंट के ज्ञान का प्रयोग कर कोई सरकारी कर्मचारी, योजनाओं का बेहतर क्रियान्वयन कर सकता है । कोई अपने खुद के कारोबार अथवा उद्योग की स्थापना कर सकता है । मैनेजमेंट के अभाव में किसी भी कम्पनी का कारोबार बढ़ नहीं सकता है । चाहे वो मल्टीनेशनल कम्पनी हो, सार्वजनिक क्षेत्र का उपक्रम हो, या लघु कुटीर उद्योग हो ।

BBA/BBM एक व्यावहारिक कोर्स है । जिसके तहत छात्रों को उन विषयों की पढाई कराई जाती है, जिसके बल पर वे बेहतर तरीके से अपने भविष्य में मिलने वाली जॉब की जिम्मेदारियों को पूरा कर पाते हैं ।

Business Management के सभी पहलुओं का BBM कोर्स के दौरान अध्ययन किया जाता है । कैसे कारोबार की स्थापना हो ? किसी भी कार्य को शुरू करने के पहले किस प्रकार योजना बनाई जाती है ? कैसे संसाधनों का जुटान किया जाये एवं उनका बेहतर इस्तेमाल किया जाए ? कैसे वांछित परिणाम को हासिल किया जाये ? इन सारे प्रश्नों का उत्तर Management की पढाई में निहित है ।

आप Account, Finance, Sales & Marketing, Human Resource Management, Advertising, Business Communication, Computer, Taxation, Business Law, Production & Operation Management, किसी का भी जिक्र करें, सभी ऐसे विषय हैं, जिनको जाने बिना, आप किसी भी Business का सही संचालन नहीं कर सकते । यानि पढाई वही, जिसकी जरूरत आपको आने वाले वक्त में जॉब के दौरान पड़ेगी ।

BBM कोर्स के दौरान, जितने भी विषयों की पढाई होती है, उनका निम्नलिखित उद्देश्य होता है :

1. छात्रों के अन्दर निर्णय लेने की क्षमता का विकास करना ।
2. छात्रों के अन्दर नेतृत्व क्षमता का विकास करना ।
3. छात्रों के अन्दर प्रबंधकीय कार्यक्षमता का विकास करना ।

संक्षेप में अगर कहें तो BBA/BBM के दौरान बिजनेस मैनेजमेंट की नींव डाली जाती है, ताकि छात्र आगे चलकर एक बढ़िया एक्सक्यूटिव, बढ़िया मैनेजर तथा एक लीडर बन सके ।



सूचना तकनीक (आई.टी.)

क्या विकल्प मौजूद हैं Information Technology के क्षेत्र में ?

सूचना तकनीक (आई.टी.) भी एक ऐसा क्षेत्र है जहाँ इंटर पास छात्रों के लिए भरपूर मौके उपलब्ध है । इंटर के पश्चात, छात्र सूचना तकनीक (आई.टी.) के क्षेत्र में तीन वर्षीय स्नातक कोर्स कर सकते हैं । सूचना तकनीक के क्षेत्र में BCA, BSc.IT एवं BSc.CS जैसे Professional Degree Courses उपलब्ध हैं । जिन छात्रों की रुचि Computer Programming के क्षेत्र में हो और जिनका गणित विषय मजबूत हो, उनके लिए BCA, BSc.IT का कोर्स करना ज्यादा बेहतर होगा ।

वर्तमान समय को सूचना तकनीक का युग माना गया है । वैश्विक स्तर पर, सूचना तकनीक के क्षेत्र में अपनी क्षमता के बल पर भारतीय युवाओं ने, अपनी एक अलग पहचान बनाई है । भारत Information Technology के क्षेत्र में विश्व में एक अग्रणी राष्ट्र बन चुका है । भारतीय कम्पनियाँ, जैसे कि TCS, Infosys, Wipro, Tech Mahindra, Polaris इत्यादि आज ना सिर्फ भारत में बल्कि पुरे विश्व में, अपने International Offices के माध्यम से अपनी सेवाएँ दे रही हैं । वहीं वैश्विक स्तर की बड़ी IT कम्पनियाँ, जैसे कि IBM, MicroSoft, Google, Facebook, Accenture, HP

आदि भारत के विभिन्न शहरों में, बड़े पैमाने पर, अपने Development Centers खोल रही हैं ।

एक ओर भारत जहाँ विश्व की सूचना तकनीक की मांग और जरूरतों को पूरा कर रहा है, वहीं भारत के अंदर भी सूचना तकनीक के क्षेत्र में, जबरदस्त क्रांति का दौर चल रहा है । Digital India एवं Smart Cities जैसे वृहद सूचना तकनीक आधारित प्रोजेक्ट्स के माध्यम से पुरे भारत को सूचना तकनीक एवं संचार क्रांति से जोड़ने का अभियान शुरू हो चुका है ।

क्या पढ़ना होता है BCA/BSc-IT के दौरान ?

कम्प्यूटर पर किसी भी कार्य को करने के लिए Software Programmes अथवा Web Applications की आवश्यकता होती है । हम अपने आम दिनचर्या में, कई सारे Software Applications एवं Websites का प्रयोग करते हैं । वहीं हर कम्पनी अथवा सरकारी संस्थान अपनी आवश्यकताओं के अनुरूप Software डेवलप कराते हैं । BCA, BSc-IT कोर्स के माध्यम से छात्रों को इन्हीं Software एवं Website को बनाना सिखाया जाता है ।

BCA / BSc-IT कोर्स के दौरान, छात्रों को Computer Fundamental, Computer Architecture, Networking, विभिन्न Operating Systems, Programming Languages, Database इत्यादि के बारे में पढाया जाता है । इन सबका एक ही उद्देश्य होता है कि छात्र कम्प्यूटर पर विभिन्न जरूरतों के अनुसार स्वयं Software एवं Web Application बना सकें ।

क्या है जॉब डिमाण्ड एवं जॉब प्रोस्पेक्ट्स ?

BCA / BSc-IT कोर्स के पश्चात छात्र Software Professional के रूप में अपनी पहचान बना सकते हैं । "NASSCOM" के सर्वे के अनुसार 2020 तक लगभग 40 लाख प्रशिक्षित आईटी प्रोफेशनल्स की आवश्यकता पड़ेगी । ऐसे में यह एकदम उपयुक्त समय है कि भविष्य की जरूरतों को देखते हुए, छात्र BCA / BSc-IT कोर्स का चयन करें ।

एक BCA/BSc-IT स्नातक, के लिए आई.टी. के क्षेत्र में जॉब के भरपूर मौके उपलब्ध हैं । वह अपना कैरियर एक 'सॉफ्टवेयर डेवलपर, सॉफ्टवेयर टेस्टर, वेब डेवलपर, सिस्टम एडमिनिस्ट्रेटर, नेटवर्क एडमिनिस्ट्रेटर, नेटवर्क सिक्युरिटी इंचार्ज, डेटाबेस एडमिनिस्ट्रेटर अथवा ई.आर.पी. प्रोफेशनल' के रूप में बना सकता है ।

BCA / BSc-IT के बाद छात्र उपरोक्त विकल्पों के अनुसार अपने कैरियर की शुरुआत कर सकते हैं अथवा वे MCA / MSc-IT कोर्स के माध्यम से उच्च शिक्षा जारी रख सकते हैं ।

कैसे करें BBA अथवा BCA / BSc-IT के लिए बेहतर कॉलेज का चुनाव ?

क्या है परखने की महत्वपूर्ण कसौटी ?

BBM/BBA अथवा BCA / BSc-IT के संस्थान के ऑकलन के लिए कुछ अति महत्वपूर्ण पैरामीटर्स हैं, और वो हैं संस्थान की शिक्षण पद्धति, पढाई, इन्फ्रास्ट्रक्चर, फ़ैकल्टी, रिज़ल्ट तथा प्लेसमेंट । छात्रों तथा अभिभावकों को चाहिए कि वे, जब किसी शैक्षिक संस्थान में नामांकन लेना चाहते हैं तो वे उस संस्थान को उपरोक्त कसौटीयों पर जरूर परखें ।

इसके साथ ही यह भी उचित होगा कि आप किसी भी संस्थान में नामांकन लेने से पहले, उस संस्थान में पढ़ रहे छात्रों से मिलें । उनके माध्यम से जानकारी प्राप्त करें । वहां की सुविधाओं, क्लासरूम, आई.टी.लैब, लाइब्रेरी इत्यादि को देखें । नामांकन के पूर्व छात्रों को संस्थान के रिज़ल्ट एवं प्लेसमेंट का ट्रैक रिकॉर्ड जरूर देखना चाहिए । साथ ही, यह भी देखना चाहिए कि छात्रों के सर्वांगीण विकास के लिए किस प्रकार के प्रयास किये जाते हैं ? क्या संस्थान में सतत् रूप से शैक्षणिक, सांस्कृतिक, खेल-कूद आदि की प्रतियोगितायें आयोजित की जाती है ?



श्रेष्ठता बनी पहचान

सिमेज ने उच्च शिक्षा के क्षेत्र में बिहार में बेहतर फैकल्टी, बेहतर इन्फ्रास्ट्रक्चर एवं बेहतर करिकुलम के साथ नए मापदंड स्थापित किये हैं। सिमेज की स्थापना, इस सोच के साथ की गयी थी कि जिस बेहतर उच्च शिक्षा की तलाश में छात्र राज्य से बाहर जाने को मजबूर होते हैं उन्हें वह शिक्षा अपने राज्य में ही प्राप्त हो सके। अत्याधुनिक सुविधाओं से लैस सिमेज कॉलेज का उद्घाटन तत्कालीन मुख्यमंत्री नीतीश कुमार के कर-कमलों द्वारा हुआ था।

सिमेज समूह के कॉलेज मगध विश्वविद्यालय, बोधगया तथा आर्यभट्ट नॉलेज यूनिवर्सिटी से संबंधन प्राप्त है। सिमेज अखिल भारतीय प्रबंधन संस्थान (आईमा) का नोडल सेन्टर है, साथ ही यह शिएट्स विश्वविद्यालय -इलाहाबाद जैसे प्रतिष्ठित विश्वविद्यालयों का अधिकृत अध्ययन केन्द्र भी है।

सिमेज कॉलेज 'द कैरियर कैटलिस्ट' समूह द्वारा संवर्द्धित संस्थान है, जिसने पिछले दस वर्षों में बिहार से 30 हजार से अधिक छात्रों को रोजगार दिलाया है।

सिमेज कॉलेज की पटना में 5 शाखाएँ हैं, जो कि बोरिंग रोड (श्रीकृष्णापुरी पार्क के निकट), बोरिंग रोड (विवेकानन्द पथ) राजापुर पुल (बोरिंग केनाल रोड), पाटलीपुत्रा इंडस्ट्रीयल एरिया एवं अशोक राजपथ (कुल्हड़िया कॉम्प्लेक्स) में स्थित है।





सिमेज कॉलेज को मिला Best B-School of India (East) का अवार्ड



सिमेज कॉलेज को प्रबंधन शिक्षा के क्षेत्र में किए गए सफल नवाचारी प्रयोगों तथा उल्लेखनीय उपलब्धियों के लिए एसोचैम द्वारा **Best B-School of India (East)** का अवार्ड प्रदान किया गया। सिमेज कॉलेज को यह पुरस्कार मानव संसाधन विकास मंत्रालय, भारत सरकार, एसोसिएटेड चैम्बर ऑफ कॉमर्स एण्ड इन्डस्ट्री ऑफ इंडिया (एसोचैम) एवं एसोसियेशन ऑफ इंडियन युनिवर्सिटीज (AIU) द्वारा नई दिल्ली के होटल ताज में आयोजित नेशनल एजुकेशन सम्मिट एण्ड एक्सीलेन्स अवार्ड के भव्य समारोह में केन्द्र शिक्षा राज्य मंत्री डा. राम शंकर कठेरिया द्वारा प्रदान किया गया। एसोचैम देश की 400 से भी अधिक औद्योगिक एवं वाणिज्यिक संघों की सर्वोच्च प्रतिनिधि संस्था है जिसके 4.5 लाख से अधिक सदस्य हैं एवं जिसकी स्थापना सन् 1920 में हुई थी।



केन्द्रीय मानव संसाधन विकास मंत्री स्मृति ईरानी को प्रतीक चिन्ह समर्पित करते हुए सिमेज के निदेशक नीरज अग्रवाल

Peacock Feather Award for Excellence in Education



सिमेज कॉलेज को सूचना तकनीक एवं प्रबंधन की उच्च शिक्षा में उल्लेखनीय योगदान के लिए वर्ष 2015 का प्रतिष्ठित 'पीकॉक फेदर अवार्ड फॉर एक्सिलेंस इन एजुकेशन' का पुरस्कार पूर्व क्रिकेटर जवागल श्रीनाथ के द्वारा प्रदान किया गया। सिमेज को यह पुरस्कार Best IT & Management College in Bihar की श्रेणी में प्रदान किया गया।

Leaders Award in Education-2015



सिमेज कॉलेज को 24 Media Research Corporation, Bloomberg TV एवं Education World द्वारा अयोजित 2015 Leaders in Education Award के तहत Best Management Institution in Bihar का खिताब डॉ. सत्यनारायण जाटिया Hon. MP & Chairman, Human Resource Development Parliamentary Stading committee द्वारा प्रदान किया गया।

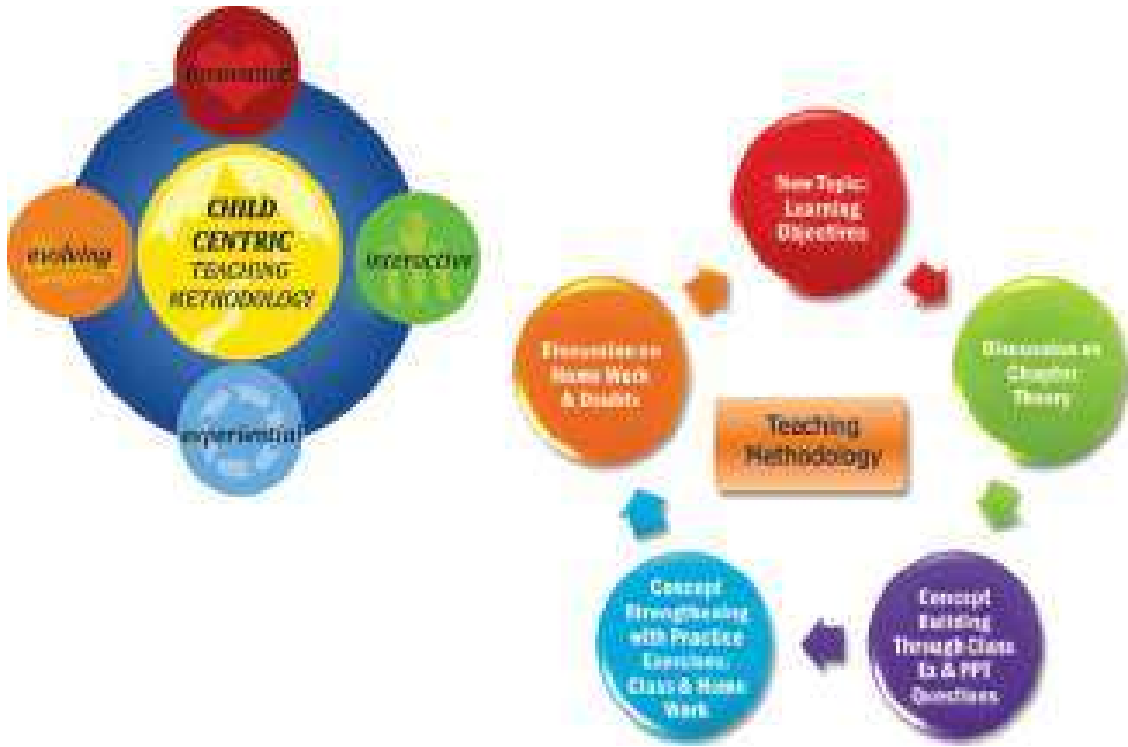

1 कौसी है शिक्षण पद्धति ?

+2 तक छात्र, क्लासरूम में लेक्चर मेथड और नोट्स बनाकर पढाई करते हैं । छात्रों को काफी थ्योरी को याद करना पड़ता है । क्या आगे कॉलेज में भी, पढाई उसी तरह से की जानी चाहिए या कॉलेज की पढाई के दौरान, इस तरीके / पद्धति में बदलाव आना चाहिए ?

कॉलेज में पढाई सिर्फ परीक्षा देने की तैयारी के लिए नहीं होनी चाहिए । छात्रों के लिए विषयों को सिर्फ पढ़ना और लिखना महत्वपूर्ण नहीं है बल्कि विषयों को समझना एवं अपनी कार्यक्षमता तथा निर्णय लेने की क्षमता (Analytical Approach) का विकास करना अधिक महत्वपूर्ण है । अतः छात्रों के लिए निम्नांकित बातों को जानना महत्वपूर्ण है :

1. छात्रों के Thought Process को विकसित करने के लिए क्या किया जाता है ?
2. क्या संस्थान में Case Study और Example Based Teaching Method का प्रयोग किया जाता है ?
3. छात्रों के क्षमता विकास के लिए क्या किया जाता है ?
4. क्या हिंदी माध्यम से अथवा ग्रामीण परिवेश से आये छात्रों के लिए संस्थान में कोई विशेष व्यवस्था है ? जो छात्र पढाई में कमजोर हैं उनके लिए क्या व्यवस्था है ?
5. छात्रों के Theoretical Knowledge के साथ-साथ, Practical Skill Development के लिए क्या किया जाता है ?



सिमेज में अपनाये गए पद्धति की क्या विशेषता है ?

वर्तमान शिक्षा व्यवस्था में देखा जाता है कि शिक्षक छात्रों को लेक्चर देते हैं और नोट्स के नाम पर 'सवाल-जवाब' की लिस्ट प्रदान कर देते हैं । इस व्यवस्था में छात्रों को सवाल और जवाब तो प्राप्त हो जाते हैं, लेकिन, "विषय को सीखने और समझने का जो उद्देश्य है", उसकी पूर्ति नहीं हो पाती ।

बहुत फर्क है 'पढ़ाने' और 'सीखाने' में । ऐसा देखा जाता है कि शिक्षक छात्रों को विषय पढ़ा कर, अपने कार्य को पूरा मान लेते हैं कि 'शिक्षण कार्य' पूरा हो गया । यह तथ्य सही है कि पढ़ाने का कार्य तो पूरा हो गया लेकिन 'सीखने' का पूरा नहीं हुआ । 'सीखने' का कार्य तब पूरा होगा, जब छात्र उस विषय में सीखा हुआ ज्ञान क्लास तथा शिक्षक के समक्ष प्रस्तुत भी कर सके ।

सिमेज में Practical Subjects में छात्रों को Work based Assignments दिए जाते हैं, वहीं Theoretical Subjects में छात्रों को सीखे गए विषयों को Powerpoint Presentation के माध्यम से क्लास में प्रस्तुत करना होता है । इससे जहाँ एक तरफ यह पक्का हो जाता है कि छात्र विषय को सही तरीके से सीख गए हैं वहीं उनके प्रेजेंटेशन के दौरान अन्य छात्रों का रिवीजन भी होता है ।

सिमेज में छात्रों के Thought Process को विकसित करने के लिए क्या किया जाता है ?

सिमेज में छात्रों के Thought Process को विकसित करने के लिए, छात्रों को इस बात के लिए प्रोत्साहित किया जाता है कि वे किसी भी विषय पर नयी संभावनाओं, नए विकल्पों, तथा नए Solutions को खोजें । सिमेज में सभी शिक्षक इस बात का ख्याल रखते हैं कि वे क्लास में पढ़ाते वक्त, विषयों को इस तरीके से पढ़ायें, कि छात्र शिक्षक की बातों को केवल सुने ही नहीं, बल्कि वे अपनी कल्पना शक्ति का इस्तेमाल करते हुए, उसे देख भी सकें ।

क्या संस्थान में Case Study और Example Based Teaching Method का प्रयोग किया जाता है ?

सिमेज में छात्रों को पढ़ाने के लिए Case Study और Example Based Teaching Method का प्रयोग किया जाता है । इस पद्धति का उपयोग, हावर्ड विश्वविद्यालय तथा IIM – Ahmedabad जैसे संस्थानों में किया जाता है । इसके माध्यम से किसी भी विषय को पारंपरिक तरीके से 'सूत्र, सिद्धांत या नियमों' को पढ़ाने के बजाय, उसे किसी 'केस' यानि 'परिस्थिति-जन्य कहानी' के माध्यम से पढ़ाया जाता है । इस प्रकार से छात्र विषयों से जुड़ कर उसे बेहतर तरीके से, और आसानी से समझ पाते हैं । केस स्टडी के माध्यम से छात्रों की विश्लेषणात्मक क्षमता का विकास होता है ।

छात्रों के क्षमता विकास के लिए क्या किया जाता है ?

सिमेज में छात्रों के क्षमता विकास के लिए उन्हें Practical Exposure प्रदान किया जाता है ताकि वे विषयों के व्यावहारिक पक्ष को समझ कर उसमें दक्षता हासिल कर सकें । उदाहरण स्वरूप, सिमेज में BBA के छात्रों को अकाउन्ट्स एवं ऑडिट के Practical Skill डेवलपमेंट के लिए किसी Chartered Accountancy Firm के निर्देशन में व्यापारिक एवं औद्योगिक इकाइयों के अकाउन्ट्स को तैयार करना एवं ऑडिट करना होता है । इसी प्रकार छात्रों को Marketing, HR, Branding & Advertising, Sales & Distribution, Strategy, Business Communication इत्यादि के practical projects को पूरा करना होता है ।



कल्पना कीजिये आप सिमेज में BBA/BBM कोर्स की पढाई कर रहें हैं और आपको एक मोबाईल कम्पनी के लिए एक प्रोजेक्ट बनाने का कार्य दिया जाता है । जिसमे आपको 'मोबाईल रिचार्ज के लिए एक अलग रिटेल डिस्ट्रीब्यूशन प्लेटफॉर्म बनाना हो, जो कि उस कम्पनी के पारंपरिक डिस्ट्रीब्यूशन प्लेटफॉर्म से भिन्न हो, और जिसके माध्यम से लोगों के रिचार्ज की सुविधा बढ़ जाये, तो वह क्या होगा ?

अब आप मैनेजमेंट की पढाई के दौरान अर्जित Knowledge का इस्तेमाल करते हुए एक Project बनायेंगे और इस दौरान आप क्लास में पढ़ी गयी चीजों का व्यावहारिक उपयोग समझेंगे । आपके बनाये हुए इस प्रोजेक्ट को जाँच करने के लिए 'शिक्षकों' को ही नहीं, बल्कि मोबाईल कम्पनी के अधिकारियों को भी बुलाया जायेगा । क्या इस तरह की शिक्षण पद्धति भविष्य में काम आने वाली, व्यावहारिक और उपयोगी नहीं होगी?

इसी प्रकार BCA, BSc.IT के छात्रों को सभी Programming Languages के कोर्स के तहत, कोई न कोई, Software Application डेवलप करना होता है । इसके तहत सिमेज के छात्रों ने अब तक कई तरह के Software एवं Websites को develop किया है, जैसे Library Management, Hospital Management, On-Line Examination, Students Management System, Inventory Management System, Online Shopping Portal इत्यादि ।

क्या हिंदी माध्यम से अथवा ग्रामीण परिवेश से आये छात्रों के लिए संस्थान में कोई विशेष व्यवस्था है ? जो छात्र पढाई में कमजोर हैं उनके लिए क्या व्यवस्था है ?

कई बार यह देखा गया है कि जब शिक्षक क्लास में विषय को पढाते हैं, तो छात्रों को विषय समझ में आता है लेकिन कुछ छात्रों को कठिनाई होती है । ऐसे में वे छात्र, जो उस विषय को समझ नहीं पाते, उन्हें आगे के chapters को भी समझने में दिक्कत होती है । ऐसा नहीं है कि, "वे छात्र उस विषय को समझ ही नहीं सकते" । जरूरत इस बात की होती है कि उन छात्रों को थोड़ी सी अतिरिक्त सहायता दी जाये ।

छात्रों की इस समस्या को देखते हुए सिमेज में एक विशेष व्यवस्था बनाई गई है और वह है : 'One to One Doubt Clearing Session' । अगर किसी छात्र को किसी विषय में कोई शंका है, या उसे कोई विषय समझ में नहीं आ रहा है, तो वे सम्बंधित शिक्षकों से क्लास के पहले या बाद में मिल कर, उस विषय से सम्बंधित अपनी शंकाओं का निवारण प्राप्त कर सकते हैं । इससे छात्रों को छोटे हुए विषय को कवर करने में भी मदद मिलती है । इसके लिए सिमेज में सभी शिक्षकों का एक रूटीन बनाया गया है और वे सप्ताह में 3 दिन, छात्रों के डाऊट क्लियरेंस के लिए उपस्थित रहते हैं एवं छात्रों की शंका का समाधान करते हैं और यही वजह है कि सिमेज के छात्रों को उन विषयों में कहीं अन्य से किसी प्रकार का ट्यूशन लेने की आवश्यकता नहीं पड़ती है ।



Poor Word Power
Lack of Understanding of English
Lack of Confidence
Poor Communication Skill
Hesitation
Weak Analytical &
Mathematical Skills
Lack of IT expertise
Under-Developed
Personality



Fully Confident
Good Communication Skill
Enrich Word Power &
Understanding of English
Strong Analytical &
Mathematical Skills
IT Friendly
Fluent
Well Developed Personality

BRIDGE PROGRAMME

BUILDING A STRONG FOUNDATION FOR A BRIGHT CAREER

ब्रिज प्रोग्राम उन सभी छात्रों को सक्षम बनाता है जो अंग्रेजी एवं गणित विषय के ज्ञान एवं क्षमता तथा अन्य वैसी आवश्यक अहर्ताओं को पूरा नहीं करते हैं, जो प्रबंधन एवं सूचना तकनीक की उच्च शिक्षा को शुरू करने हेतु जरूरी है। ये उन छात्रों को वर्ग के अन्य छात्रों के समकक्ष लाता है ताकि वे MBA, BBA, BCA, BSc-IT जैसे पाठ्यक्रमों का संपूर्ण लाभ उठा सकें।

Bridge Course

वैसे छात्र जिनका गणित, अंग्रेजी या कम्प्यूटर विषय कमजोर है, उन्हें युनिवर्सिटी कोर्स शुरू होने से पहले, 2 महीने तक एक विशेष Bridge Course कराया जाता है। इसके माध्यम से इन विषयों में उनका आधार मजबूत किया जाता है ताकि वे आगे की पढ़ाई को बेहतर तरीके से समझ सकें।

क्या छात्रों को पढ़ाई के दौरान Real Time Exposure भी दिया जाता है ?

आज एक ओर तो जहाँ बेरोजगारों की लम्बी कतारें हैं वहीं इंडस्ट्री को अपनी जरूरत के अनुरूप Skilled Workforce नहीं मिल रहा है। इसकी वजह है Academic Curriculum और Industry Demand के बीच तालमेल का ना होना। छात्रों का लक्ष्य होता है कि कॉलेज की पढ़ाई को पूरा करने के पश्चात उन्हें इंडस्ट्री में बेहतर जॉब ऑफर मिले। इसलिए सिमेज कॉलेज में पढ़ाई के दरम्यान ही समय-समय पर छात्रों को Industry के वरिष्ठ Professionals के साथ Interaction की सुविधा दी जाती है। कई बड़ी कंपनियों के Chairman, Founders, MD, CEO, GM से छात्रों का Interaction कराया गया। चाहे सूर्या समूह के चेयरमैन श्री जी.पी. अग्रवाल हों, या आम्रपाली समूह के MD श्री अनिल शर्मा या इंडियन ऑयल के GM श्री बी.बी.चौधरी हों, या रिलायंस समूह के ग्रुप एच.आर.प्रमुख श्री राजन दत्ता, इन सभी ने सिमेज संस्थान में छात्रों से आकर Interaction किया।



Mr. J.P. Agarwal, Chairman, Surya Group



Mr. Anil Sharma, CMD, Amrapali Group



Mr. Rajan Dutta, Group HR Head, Reliance



Professionals with Professors

सिमेज में छात्रों को in-depth knowledge प्रदान करने के लिए जहाँ अनुभवी प्रोफेसरों द्वारा पढाया जाता है, वहीं विभिन्न क्षेत्रों से दक्ष प्रोफेशनलों के माध्यम से छात्रों को इंडस्ट्री के Practical Knowledge से भी अवगत कराया जाता है। ताकि छात्र उनके अनुभव तथा ज्ञान से लाभान्वित हो सकें तथा व्यावहारिक चुनौतियों को समझ सकें। उदाहरण स्वरूप HR Concepts के व्यावहारिक पक्ष को Discuss करने के लिए क्लास में, कम्पनियों के HR प्रमुखों को आमंत्रित किया जाता है। वहीं Sales & Marketing की बारीकियों को समझाने के लिए, Sales & Marketing Head को बुलाया जाता है। इसके माध्यम से यह सुनिश्चित हो पाता है, कि छात्रों को जरूरी Theoretical Knowledge के साथ साथ Practical Knowledge भी मिल गया है।

Speakers at CIMAGE



Mr. Aquil Busrai
President, HR
IBM India



Prof. Jyoti Verma
Research Scholar
Retd. Prof. Patna Univ.



Mr A. K. Sharma
Chairman
Amrapali Group



Mr. Shishir Kumar
COO
Airtel. (Bihar-Jharkhand)



Mr. Anil Gaud, HR Head
Maruti Suzuki
Gurgaon



Mr. M.K. Sachdeva,
Country Head Marketing
Britania Industries



Mr M. R. Das
Head HR
Indian Oil

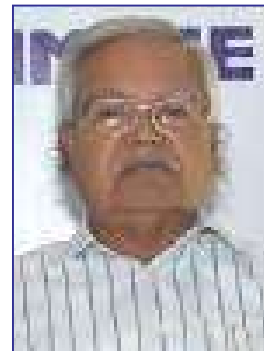

Mr. Suresh Pandey
Ex- Managing Director
Bokaro Steel



Mr Sayed T Jamal
Head HR & Admin.
Vodafone



Mr Himanshu Singh
Project Coordinator
HPCL



Prof. Saswata Biswas
Sr. Professor HR
IRMA Anand



Prof. Madhulika Sonawane
North Maharashtra Univ.
Jalgaon

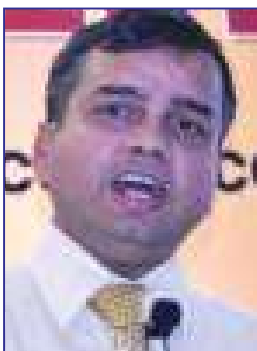

Prof. Rajneesh Mishra
Research Scholar
IIM- Indore



Mr Sanjeev Sharan
Head HR MTS
Bihar -Jharkhand Orissa



Prof. Sanjay Paswan
Ex Central Minister
of State for HRD



Mr Sushil Agrawal
Chairman
BLS Group

Speakers at CIMAGE



Prof. Janak Pandey
Ex- V.C., Central University, Bihar



Prof. S.N. Guha
Ex- V.C., AKU



Prof. B.B. Chakrabarty
HOD Finance,
IIM, Kolkata



Prof. N.K. Choudhary
Principal, Patna College



Mr. Anil Sinha
CBI Chief



Mr. Vyas Ji
(IAS) Principal Sect.
Revenue & Disaster Mgt. Dept.



Mr. Vijay Prakash
(IAS) Principal Sect.
Agriculture Dept.



Mr. Abhyanand
Ex-DGP Bihar Police



Mr. Anand Shankar
Ex-DGP, Bihar Police



Mr. Kuldip Nayar
Renowned, Journalist



Mr. Punya Prasun Bajpai
Editor Aajtak



Mr. Ajit Anjum
Editor, India TV



Prof. Shams Tahir Khan
Renowned, Crime Journalist



Prof. M.J. Xavier
Director, IIM, Ranchi



Prof. Piyush Sinha
Faculty, IIM, Ahmedabad



Prof. Sashwat Biswas
Faculty, IRMA, Anand



Industrial Visits

Management की पढाई के दौरान Industrial Visits का बहुत महत्व होता है । छात्र जब किसी Industry में जाते हैं, तब उन्हें वहां Production & Operation Management, Industrial Relationship और Labour Resource Management, Quality Control, Costing, Supply Chain Management, Training & Development जैसे महत्वपूर्ण विषयों को प्रत्यक्ष रूप से समझने का अवसर प्राप्त होता है । इसलिए सिमेज में छात्रों को समय-समय पर विभिन्न इंडस्ट्रीयों, जैसे कोका-कोला, सुधा डेयरी, टाटा स्टील, बाटा, यूनिलीवर लिमिटेड, पारले-जी, शक्ति पाईप्स, शिवा पाईप्स, स्वास्तिक सत्तू इत्यादि में इंडस्ट्रीयल विजिट कराया गया है ।

Industry Projects

BBA कोर्स के दौरान छात्रों को Industry की जरूरत के अनुसार, किसी एक Project को पूरा करना होता है । कम्पनी द्वारा छात्रों को प्रोजेक्ट के माध्यम से वांछित सूचनाएं अथवा परिणाम देने को कहा जाता है । आम तौर पर, छात्र Consumer Behaviour Analysis, Research Methodology, Sales & Distribution, Operation Management से जुड़े विषयों पर Project बना कर कम्पनियों को submit करते हैं । बेहतर प्रोजेक्ट बनाने वाले छात्रों को कम्पनी द्वारा पुरस्कृत किया जाता है ।



Internship

फाइनल सेमेस्टर में सिमेज के छात्र जब कैम्पस इन्टरव्यू में भाग लेते हैं, तो उनके पास Internship के रूप में Valuable Experience होता है। छात्रों को Industry का Practical Exposure प्रदान करने के लिए विभिन्न प्रतिष्ठित संस्थानों में इंटरनशिप के मौके प्रदान किये जाते हैं। इंटरनशिप के दौरान कम्पनी द्वारा छात्रों को ट्रेनिंग दी जाती है, उनके performance का आकलन किया जाता है। छात्र कार्यस्थल पर, निश्चित समयावधि तक कार्य कर के, दक्षता का विकास करते हैं। सिमेज के कई छात्रों का चयन, जॉब ऑफर प्रदान करने के लिए, कम्पनियों ने उनके इंटरनशिप के दौरान किये गये परफार्मेंस से प्रभावित होकर किया है। सिमेज के छात्रों को अब तक कई प्रमुख कम्पनियों द्वारा इंटरनशिप के मौके प्रदान किये गए हैं, जिसमें NTPC, Times of India, Colgate Palmolive, Sudha Dairy, Future Group, Bharti Airtel, Vodafone, MTS, Titan Industries, Hindustan Times, BIA, British Council, Samsung, Jagran Prakashan आदि प्रमुख हैं। इंटरनशिप के दौरान, छात्रों को आकर्षक Stipend (Salary) भी मिलता है।



Management Games : छात्रों को प्लानिंग, टीम कॉर्डिनेशन, कम्यूनिकेशन, स्ट्रैटजी, टाईम मैनेजमेंट और लीडरशीप जैसे महत्वपूर्ण विषयों की बारीकीयों को सिर्फ थ्योरेटिकली समझाने के बजाय, मैनेजमेंट गेम्स के माध्यम से उन्हें उसके व्यवहारिक पक्ष का अनुभव प्राप्त करने का अवसर दिया जाता है। गेम्स के बाद छात्र रिफ्लेक्शन शीट्स में अपना अनुभव लिखते हैं एवं क्लासरूम में गेम के परिणाम एवं अनुभवों को डिस्कस किया जाता है। इस प्रक्रिया से छात्र गेम के सिच्युएशन्स एवं चैलेंजेज़ को रियल लाइफ सिनैरियो और थ्योरी लेसन से रिलेट कर पाते हैं ।



Quiz Competition : सिमेज में कॉम्प्टीशन स्टडी सर्किल के अन्तर्गत समय-समय पर क्विज एवं अन्य प्रतियोगिताओं का आयोजन कराया जाता है, जिसका मकसद होता है छात्रों के सामान्य ज्ञान में वृद्धि करना ।



Movie Shows : सिमेज कॉलेज में छात्रों के ज्ञानवर्धन के लिए Educational Video Lectures एवं Video Documentaries इत्यादि का प्रदर्शन किया जाता है। साथ ही विभिन्न अवसरों पर Inspirational Movie इत्यादि भी दिखाई जाती है। सिनेमा के माध्यम से मैनेजमेंट के कई जटिल कॉन्सेप्ट्स को भी रोचक तरीके से छात्रों को समझाया जाता है। उदाहरण स्वरूप लीडरशीप के लिए 'लगान' और टीम कॉर्डिनेशन के लेसन के लिए 'चक दे इंडिया' जैसी मुवी से छात्र आसानी से Management Concepts को Real Life Situations से रिलेट कर पाते हैं। सिमेज लाइब्रेरी में 2000 से अधिक मूवीज का संग्रह है।



Induction Programme : सिमेज में पढ़ाई की शुरुआत Induction Programme के साथ होती है, जिसमें छात्रों को अगले तीन वर्षों की पढ़ाई की रूप-रेखा एवं प्रक्रिया तथा कॉलेज की परंपराओं से अवगत कराया जाता है । साथ ही उन्हें एक खास 'दृष्टि और सोच' भी दी जाती है, जिससे कि छात्र इस तथ्य से अवगत हो सकें कि उन्हें इस कॉलेज में अपने अगले कुछ साल कैसे बिताने हैं ? ताकि जिन सपनों को लेकर छात्र इस कॉलेज में आये हैं, वे हकीकत बन सकें ।



Interaction with Motivational & Management Gurus : सिमेज में समय-समय पर छात्रों को मोटिवेशनल स्पीकर्स एवं मैनेजमेंट गुरुओं के साथ संवाद कराया जाता है। जो छात्रों की जिन्दगी में प्रेरणा भरने का काम करते हैं, उन्हें नई उर्जा से लबरेज़ करते हैं, ताकि वो चुनौतियों का सामना सफलता पूर्वक कर सकें। साथ ही इनके माध्यम से छात्रों को अंतर्राष्ट्रीय स्तर पर मैनेजमेंट के क्षेत्र की अद्यतन जानकारीयां भी मिलती है।



VIJAY BATRA
Motivational Author



DR. RAJESH AGARWAL
Ex-Faculty, IIMA



DR. M.J. XAVIER
Director IIM, Ranchi



DR. PIYUSH SINHA
Faculty, IIM-A

CIMAGE Theatre Club Presents

**सफलता के सूत्र
रंगमंच की दुनिया से**

Piyush Mishra
Actor, Screenwriter, Lyricist, Singer, Music Director

Vineet Kumar
TV and Film Actor/ Theatre Artist

Induction Programme

एक नई शुरुआत
अंतर्राष्ट्रीय मैनेजमेंट गुरुओं के साथ

Vijay Batra
Motivational Speaker, Trainer, Best Selling Author

M.J.Xavier
Director, IIM-Ranchi

Venue :
Premchand Rangshala

CIMAGE
Knowledge · Skill · Success !!!



छात्रों के व्यक्तित्व विकास के लिए Personality Development Workshops का आयोजन किया जाता है। छात्रों को Manners & Etiquettes एवं Body Language का प्रशिक्षण दिया जाता है। इस वर्कशॉप के तहत छात्रों को सॉफ्ट-स्किल्स जैसे कि कम्यूनिकेशन स्किल, इंटरपर्सनल स्किल्स एवं ड्रेसिंग सेंस आदि की भी ट्रेनिंग दी जाती है। वर्कशॉप का सबसे महत्वपूर्ण उद्देश्य होता है छात्रों के आत्मविश्वास में वृद्धि करना।



2

कैसा है पढाई का माहौल ?

एक समय था जब बिहार शिक्षा के क्षेत्र में सिरमौर हुआ करता था । इस बिहार में विश्व का पहला विश्वविद्यालय स्थापित हुआ था । उसी बिहार में अक्सर ऐसा सुनने को मिलता है कि छात्र कॉलेज सिर्फ दो ही बार जाते हैं एक – नामांकन के वक्त, दूसरा – परीक्षा के वक्त । शैक्षिक गिरावट के इस दौर में यह जानना बहुत जरूरी है कि जहाँ आप नामांकन लेने जा रहे हैं, वहाँ शिक्षा का माहौल कैसा है ? किसी भी संस्थान में नामांकन लेते वक्त छात्रों को निम्नलिखित सवाल जरूर पूछने चाहिए :

1. उस कॉलेज में पढाई का वातावरण कैसा है ?
2. क्या क्लासेज नियमित रूप से होती हैं ?
3. क्या सिलेबस समय से पूरा कराया जाता है ?
4. क्या छात्रों का रीवीजन भी कराया जाता है ?
5. छात्रों की उपस्थिति कैसी है ?

प्रतिदिन छात्रों की नियमित क्लास : सिमेज कॉलेज में छात्रों को नियमित रूप से प्रतिदिन क्लासेज कराई जाती है । प्रतिदिन 4 से 6 घंटे की क्लास तो आवश्यक तौर पर कराई जाती है, जिसे आवश्यकतानुसार 8 घंटे तक भी बढ़ाया जाता है ।

Attendance Award : छात्रों की कॉलेज में उपस्थिति को प्रोत्साहित करने के लिए सिमेज कॉलेज द्वारा छात्रों को एक 'अटेंडेंस अवार्ड' भी दिया जाता है । जिन छात्रों की पुरे सत्र में उपस्थिति 100% रहती है, उन्हें कॉलेज द्वारा 5,000/- रु का पुरस्कार दिया जाता है, वहीं जिन छात्रों की उपस्थिति 100% से कम तथा 95% तक रहती है, उन्हें 1,000/- रु. का पुरस्कार प्रदान किया जाता है । हमारे कई छात्रों ने यह पुरस्कार प्राप्त किया है ।



प्रत्येक विषय हेतु 'लेसन प्लान' : Semester की शुरुआत होने से पहले प्रत्येक शिक्षक एक 'लेसन प्लान' तैयार करते हैं, जिसमें यह तय किया जाता है कि उस Subject एवं छात्रों के स्तर के अनुसार कुल कितनी क्लासेज ली जाएगी ? कब-कब यूनिट टेस्ट होगा या फिर PPT Presentation होंगे ? किस क्लास में कौन से chapter की पढाई होगी ? समय-समय पर यह देखा जाता है कि पढाई लेसन प्लान के अनुरूप चल रही है या Schedule पीछे हो गया है ? इसके माध्यम से छात्रों एवं शिक्षकों को सुविधा होती है और तय समय सीमा के अंतर्गत, विषय को पूरा किया जाता है ।

क्लास रिपोर्ट शीट : प्रत्येक दिन सभी बैच एक क्लास रिपोर्ट शीट submit करते हैं जिसमें प्रत्येक क्लास में कवर किये गए टॉपिक्स एवं छात्रों की उपस्थिति से सम्बंधित अन्य विवरण मौजूद होते हैं । क्लास रिपोर्टिंग शीट के माध्यम से छात्र अपनी बात वरीय अधिकारियों तक पहुंचा सकते हैं ।

Syllabus Completion और Doubt Clearing Session : सिमेज में जैसे ही किसी विषय का सिलेबस पूरा होता है उसके बाद उस विषय की Revision Classes कराई जाती है, जिसके बाद 'Doubt Clearing Sessions' होते हैं ।

विशेष सिमेज कोर्सवेयर (Book) : सिमेज में प्रत्येक कोर्स के छात्रों को कॉलेज द्वारा 'फ्री कोर्स बुक' प्रदान किया जाता है । इसके लिए सिमेज द्वारा प्रत्येक विषय में छात्रों के लिए स्टडी मटेरियल (टेक्स्ट बुक) तैयार किया गया है । इन किताबों को सरल भाषा में तथा व्यावहारिक उदाहरणों के साथ लिखा गया है ।

सिमेज कोर्सवेयर की खास बात यह है कि जटिल से जटिल विषय को सीधे-सरल भाषा में तैयार किया गया है ताकि छात्र इसे आसानी से समझ सकें । इन किताबों में प्रत्येक चैप्टर की शुरुआत में, उस अध्याय का 'उद्देश्य' लिखा गया है, जिससे कि छात्रों को यह समझ में आता है कि वे इस अध्याय से 'क्या सीख पाएंगे' ? साथ ही, प्रत्येक अध्याय के अंत में, उस अध्याय का सारांश लिखा गया है । इससे छात्रों को उस अध्याय का सार-संक्षेप समझ में आ जाता है । हिंदी मीडियम से पढ़े छात्रों की जरूरत को देखते हुए, प्रत्येक अध्याय के सारांश को 'हिंदी' में भी लिखा गया है ।

साथ ही IT के छात्रों के लिए एक विशेष 'Lab Manual' तैयार किया गया है, जिसमें लैब में किये जाने वाले कार्यों (Assignments) को चरणबद्ध तरीके से लिखा गया है । इसके माध्यम से छात्रों को कम्प्यूटर लैब में काम करने में आसानी होती है ।

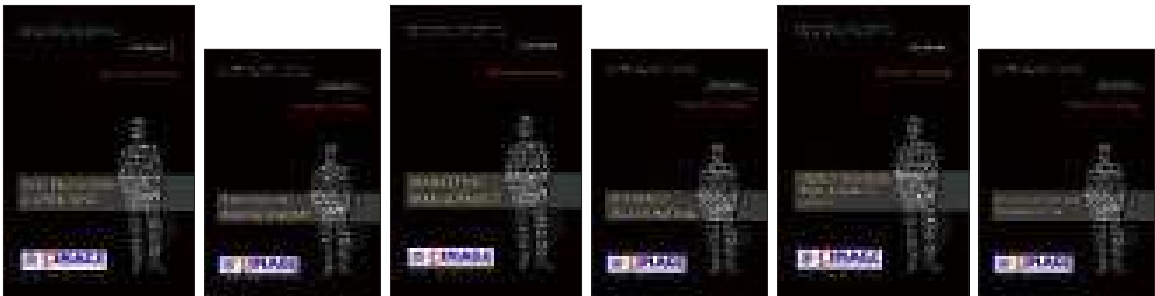

कॉम्प्रिहेंसिव बैलेंस्ड इग्जामिनेशन सिस्टम : आज तक की जो पद्धति है वह छात्र के केवल एक पक्ष को चेक करती है। अगर छात्र परीक्षा में अच्छी तरह से लिख पाता है तो उसे अच्छे मार्क्स आते हैं। लेकिन अगर कोई छात्र ऐसा है, जिसका प्रैक्टिकल कॉन्सेप्ट मजबूत है, लेकिन वह परीक्षा में अपनी जवाब को सही से लिख नहीं पा रहा है, तो शायद उस छात्र में यह क्षमता हो कि वह प्रोजेक्ट के माध्यम से अच्छा कर पाए या रियल टाइम प्रोजेक्ट जब उसे दिया, जाये तो शायद वह बेहतर परफॉर्म कर पाए। किसी छात्र की सही क्षमता को सिर्फ और सिर्फ आंसरशीट के माध्यम से परख पाना सम्भव नहीं है। उसकी सही क्षमता का आकलन, केवल कॉपी से होने के बजाय, व्यावहारिक प्रोजेक्ट्स के माध्यम से, रियल टाइम प्रोजेक्ट्स के माध्यम से, वह कितना जिम्मेवार है? वह किस तरह से दिए गए कार्य को पूरा कर पाता है, इन सभी चीजों के आकलन के माध्यम से होना चाहिए।



सिमेज इंटरनल परीक्षा प्रणाली : शिक्षण पद्धति में किया गया कोई भी परिवर्तन तब तक प्रभावी नहीं होगा, जब तक परीक्षा एवं मूल्यांकन पद्धति में आमूलचूल परिवर्तन न किया जाए। यही कारण है कि सिमेज के इंटरनल एग्जामिनेशन में यूनिट टेस्ट, प्रजेन्टेशन, वायवा-वोस, प्रायोगिक परीक्षा, ऑनलाईन टेस्ट, केस स्टडी आधारित टेस्ट, प्रोजेक्ट आधारित टेस्ट आदि का सहारा लिया जाता है। इसके अतिरिक्त कक्षा में छात्रों की उपस्थिति, अनुशासन, एक्स्ट्रा कॅरिकुलर एक्टिविटी, सोशल वर्क को भी मूल्यांकन का आधार बनाया जाता है।



सिमेज की सभी क्लासेज में प्रत्येक माह 'मंथली असेसमेंट एंड रिविजन क्वीज' का आयोजन किया जाता है, जिसके माध्यम से रोचक तरीके से छात्रों के सभी विषयों का मूल्यांकन और रिविजन हो जाता है।

सभी कोर्सों में प्रतिदिन इंग्लिश की क्लास

अच्छे कैरियर की शुरुआत के लिए इंग्लिश बोलना छात्रों की एक बड़ी जरूरत है। बिहार के छात्रों के संदर्भ में ये पाया गया है कि कई बार अंग्रेजी भाषा का ज्ञान होने के बावजूद वे सहज तौर पर इसका प्रयोग नहीं कर पाते हैं। मूल कारण है ऐसे वातावरण का अभाव जहाँ छात्र अधिक से अधिक अंग्रेजी सुने, समझें और बोल सकें। सिमेज में सभी कोर्सेज के साथ छात्रों को स्पोकन इंग्लिश क्लासेज दी जाती है जिसमें उन्हें ग्रामर, प्रननसियेशन, सेन्टेन्स फॉर्मेशन, फ्रलूएंसी, वोकेबलरी बिल्डिंग, एक्सेंट, मॉड्यूलेशन, बॉडी लैंग्वेज एवं व्यक्तित्व विकास का प्रशिक्षण दिया जाता है।

लैंग्वेज लैब

- ऑडियो विजुअल रिकार्डिंग साफ्टवेयर से अभ्यास
- जीडी, डिबेट, रोल-प्ले, लाईव कमेन्ट्री, स्टोरी टेलिंग, न्यूज रीडिंग, कन्वर्सेशन ड्रिल, गेम्स

Activity Based Learning: छात्रों के कम्यूनिकेशन स्किल को डेवलप करने हेतु सतत रूप से जी.डी., डिबेट, रोल प्ले, लाईव कमेंट्री, न्यूज रीडिंग, कन्वरसेशन ड्रिल, लिसनिंग सेशन, वर्ड गेम्स, स्क्रैबल गेम्स आदि का आयोजन किया जाता है।



CIMAGE Language Lab: सिमेज में एक अत्याधुनिक लैंग्वेज लैब की स्थापना की गई है, जहां 200 से भी अधिक सॉफ्टवेयर के माध्यम से छात्र इंग्लिश कम्यूनिकेशन स्किल को डेवलप करते हैं। लैंग्वेज लैब में छात्र सेन्टेंस फॉर्मेशन, ग्रामर, प्रननसिएशन, वॉइस मॉड्यूलेशन, एक्सेंट न्यूट्रलाइजेशन, वोकैबलरी बिल्डिंग, वर्चुअल कन्वर्सेशन, लिसनिंग स्किल, लेटर राइटिंग, रिज्युमे राइटिंग आदि का अभ्यास करते हैं।



Workshop for Management Students : सिमेज में BBM, BBA के छात्रों को यूनिवर्सिटी सिलेबस के साथ-साथ जॉब मार्केट की डिमांड के अनुसार विभिन्न ऐड-ऑन कोर्सेज जैसे कि Retail Management, Computerised Accounting, Customer Service, Business English आदि कराये जाते हैं। साथ ही Entrepreneurship, e-commerce, Financial Inclusion, Taxation, Rural Marketing, Payroll Management, Resume Building, Advance Excel & Power Point आदि विषयों पर वर्कशॉप्स भी कराये जाते हैं ।



Ex-Resident Editor Mr. N.R. Mohanty interacting with students



Prof. Dr. Sharad Sharin of XLRI in CIMAGE



Mr. S.C. Banka Group HR Head of Hotel Maurya



Students participating in English Communication Workshop



Mr. I.C.Sinha, Ex CEO of Romania Steel on reviving sick industries



Dr. Pushendra (Dean) Tata institute of Social Studies

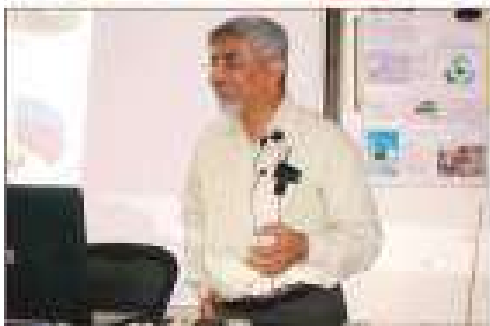

Mr. B.B.Chowdhary, GM, Indian Oil



Workshop on Advance Excel

IT Workshops : सिमेज में BCA, B.Sc-IT के छात्रों को यूनिवर्सिटी सिलेबस के साथ-साथ आई-टी इंडस्ट्री के जॉब मार्केट की डिमांड के अनुसार विभिन्न ऐड-ऑन कोर्सेज जैसे कि Advance Web Development, Advance Java, Hardware & Networking, MSCE, CCNA आदि कराये जाते हैं। साथ ही Robotics, Ethical Hacking, PHP, ASP.Net, AJAX, RUBY, SEO, Cloud Computing, Linux & Open Office, Android Application Development, Advance Excel आदि विषयों पर वर्कशॉप्स भी कराये जाते हैं ।



IIT Delhi में आयोजित National Android App Development Competition में सिमेज को मिला रजत पदक



आई.आई.टी.-दिल्ली एवं रोबोटिक्स एसोसियशन ऑफ इंडिया के तत्वधान में सिमेज कॉलेज द्वारा बीसीए एवं बीएससी (आईटी) के छात्रों के लिए 'एंड्रॉयड एप्लिकेशन डेवलपमेन्ट' के लाईव प्रोजेक्ट बेस्ड वर्कशॉप का आयोजन किया गया। इस वर्कशाप में सिमेज के 300 से भी अधिक छात्रों को एंड्रॉयड ऐप मेंकिंग की ट्रेनिंग प्रदान की गई। वर्कशाप के अंत में छात्रों की टीम ने कई प्रकार के एंड्रॉयड ऐप को डेवलप किया। हमारे लिए यह गर्व का विषय है कि इस वर्कशॉप के बाद सिमेज से 54 छात्रों का चयन आई.आई.टी.-दिल्ली द्वारा आयोजित 'नेशनल रोबोटिक्स एंड एंड्रॉयड एप्लिकेशन डेवलपमेन्ट कॉम्पिटिशन' के लिए हुआ। इसमें सिमेज के अंकन मंडल एवं टीम को राष्ट्रीय स्तर पर रनर-अप का खिताब मिला एवं सिमेज की कुल 4 टीमों टॉप 10 में आई।



CIMAGE Quants Championship : इस प्रतियोगिता के तहत प्रतिदिन नोटिस बोर्ड पर गणित का एक रोचक प्रश्न दिया जाता था और छात्रों को उसे सॉल्व कर उसका जवाब ड्रॉपबॉक्स में डालना होता था । प्रतिदिन सभी ब्रांच से 5 छात्रों को पुरस्कृत किया जाता था और पुरे महीने में सबसे अधिक सही जवाब देने वाले छात्रों को भी पुरस्कृत किया गया ।





























PPT Competition : छात्रों के बीच प्रत्येक सप्ताह पावर पॉइंट प्रजेंटेशन का कॉम्पिटिशन कराया जाता है । साथ ही हरेक युनिट की समाप्ति पर छात्र, समूह में पावर पॉइंट प्रजेंटेशन के माध्यम से सभी चैप्टर को प्रजेंट करते हैं जिससे उनका रिविजन भी हो जाता है ।

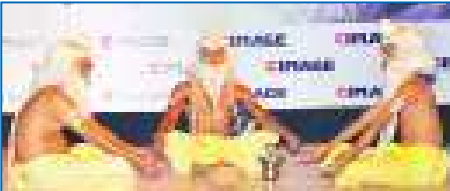

Clubs at CIMAGE

सिमेज कॉलेज में छात्रों के सर्वांगीण विकास के लिए विभिन्न Clubs की स्थापना की गयी है। इन Clubs के माध्यम से छात्रों को Exposure प्रदान किया जाता है। विशेष बात यह है कि यह सारे Clubs वरिष्ठ शिक्षकों के निर्देशन में छात्रों द्वारा ही संचालित किये जाते हैं। यह सारे Clubs पुरे साल विभिन्न सम्बंधित गतिविधियों को संचालित करते रहते हैं।

Industry Interaction Group	Cultural Group	Knowledge/ Skill Group	Social Group	College Committee
 <p>IT Club</p>	 <p>Utsav Club</p>	 <p>Book/ News Paper/ Magazing Club</p>	 <p>Health & Spiritual Club</p>	 <p>Advertisement/ PR Cell</p>
 <p>HR Club</p>	 <p>Music & Dance Club</p>	 <p>Photography Club</p>	 <p>Education at Slum Club</p>	 <p>Placement Cell</p>
 <p>Marketing Club</p>	 <p>Canvas Club</p>	 <p>English Communication Club</p>	 <p>Women Empowerment Club</p>	 <p>Career Counselling Cell</p>
 <p>Finance Club</p>	 <p>Sports Club</p>	 <p>Competition Study Circle (CAT/ MAT/ PO/ PSC)</p>	 <p>Eco Task Force</p>	 <p>Discipline Cell</p>
 <p>Media Club</p>	 <p>Theatre Club</p>	 <p>Editorial Club</p>		 <p>Video Production Cell</p>
 <p>Entrepreneur Club</p>		 <p>Movie Club</p>		 <p>Excursion Cell</p>
		 <p>Alumni Cell (Welcome & Farewell)</p>		

Parents-Teachers Meet : सिमेज कॉलेज में प्रत्येक semester की समाप्ति पर, Parents-Teachers Meet का आयोजन किया जाता है। जिसमें सत्र के दौरान छात्र द्वारा अर्जित शैक्षिक उपलब्धियों तथा एक्स्ट्रा कॅरिकुलर गतिविधियों में छात्र की भागीदारी से अभिभावकों को अवगत कराया जाता है। साथ ही आगे की पढ़ाई किस प्रकार की जानी है तथा किन क्षेत्रों पर छात्र को ज्यादा ध्यान देने की आवश्यकता है, इन महत्वपूर्ण बिन्दुओं पर भी इस मीटिंग में चर्चा की जाती है।

साथ ही अभिभावकों को, छात्र की पूरे सत्र के दौरान क्लास में विषयवार उपस्थिति, विभिन्न परीक्षाओं में प्राप्त किये गए अंक के बारे में जानकारी भी प्रदान की जाती है। अभिभावकों तथा छात्रों को, CIMAGE Internal Examination की कॉपियां प्रदर्शित की जाती है। साथ ही पुरे सत्र के दौरान कॉलेज द्वारा की गयी गतिविधियों एवं उपलब्धियों का ब्यौरा प्रत्येक छात्र के अभिभावकों को प्रदान किया जाता है।





3 संस्थान में फ़ैकल्टी और इन्फ्रास्ट्रक्चर की व्यवस्था कैसी है ?

बिहार के कई महाविद्यालयों में BBA एवं BCA के Vocational Courses शुरू किये गए हैं । लेकिन अधिकांश कॉलेजों में इन Courses के विभागों के पास कोर्स की जरूरतों के अनुसार अपनी लैब और लाईब्रेरी की उचित सुविधा नहीं है । साथ ही अधिकांश कॉलेज में Vocational Courses के लिए permanent professors की नियुक्ति नहीं की गयी है । ऐसे में अनुभवी फ़ैकल्टी टीम एवं आधुनिक इन्फ्रास्ट्रक्चर के अभाव में छात्रों एवं कोर्स के साथ न्याय नहीं हो पाता है ।

ऐसे में छात्रों को किसी भी संस्थान में नामांकन लेते वक्त, वहां के Infrastructure की पूरी जानकारी प्राप्त करनी चाहिए । साथ ही यह भी जानकारी प्राप्त करनी चाहिए, कि वे सारी सुविधाएँ छात्रों को उपलब्ध कराई जाती है या नहीं ? छात्रों को इस सम्बन्ध में निम्नलिखित जानकारी प्राप्त करनी चाहिए :

1. कॉलेज में Computer Lab की कैसी सुविधा है ?
2. कॉलेज में छात्रों के लिए Library की कैसी सुविधा है ?
3. क्या कॉलेज में Permanent अनुभवी शिक्षकों की टीम है ?
4. क्लासरूम एवं अन्य उपलब्ध सुविधाएँ कैसी है ?



कैसी है सिमेज में फ़ैकल्टी और इन्फ़्रास्ट्रक्चर की व्यवस्था ?

सिमेज कॉलेज में छात्रों की बेहतर पढाई के लिए, अत्याधुनिक सुविधा का इंतजाम है। पूरा कॉलेज 'सेंट्रली एयर कंडीशन्ड' है तथा सभी क्लासरूम में प्रोजेक्टर की सुविधा है। पूरा कॉलेज 'वाई-फाई' की सुविधा से लैस है, जिसके माध्यम से छात्रों को 'हाई-स्पीड इंटरनेट' की सुविधा प्राप्त होती है। साथ ही कॉलेज में सभी गतिविधियों पर CCTV कैमरे की मदद से नजर रखी जाती है। सिमेज समूह के सभी कॉलेजों में कम्प्लीट पावर बैकअप है। सभी कॉलेजों में जेनरेटर एवं यु.पी.एस. इनवर्टर / सोलर पावर बैकअप की सुविधा है, ताकि पढाई एवं लैब निर्बाध रूप से चले। सिमेज के सभी ब्रांचो में स्वच्छता को महत्व दिया जाता है। छात्रों के लिए वाटर प्यूरीफ़ायर एवं वाटर कूलर के प्रबंध किये गए हैं। छात्रों के लिए कॉमन रूम एवं इन्डोर गेम्स की सुविधाएँ हैं।





अनुभवी फ़ैकल्टीज़ : सिमेज कॉलेज की फ़ैकल्टी टीम में अनुभवी शिक्षाविद, रिसर्च स्कॉलर्स, तथा इंडस्ट्री के प्रोफेशनल्स शामिल हैं । इसके साथ ही कॉलेज में समय-समय पर विभिन्न ख्यातिप्राप्त संस्थानों जैसे, IIM-A, IIM-C, XLRI, IRMA, IIM-Indore, XIMB, JNU, Delhi School of Economics इत्यादि से Visiting Professors आकर Guest Faculty के रूप में छात्रों की क्लासेज लेते रहे हैं । साथ ही Industry Experts, Business Consultants, Chartered Accountants, CEOs तथा Managers इत्यादि भी कॉलेज में आकर छात्रों को Practical Concepts प्रदान करते हैं ।

अत्याधुनिक IT Lab : सिमेज में छात्रों को कम्प्यूटर लैब सुविधा प्रदान करने के लिए कई कम्प्यूटर लैब की स्थापना की गयी है, जिसके माध्यम से छात्रों को कम्प्यूटर तथा हाई-स्पीड इंटरनेट की भरपूर सुविधा प्रदान की जाती है । सिमेज समूह के सभी संस्थानों के कम्प्यूटर लैब को मिलाकर छात्रों के लिए कुल 400 कम्प्यूटर उपलब्ध हैं । प्रत्येक छात्र को '1 Computer : 1 Student' के Concept पर, प्रतिदिन कम्प्यूटर लैब की सुविधा दी जाती है ।



आधुनिक लाइब्रेरी : सिमेज समूह में कुल पांच पुस्तकालय हैं, जिनमें 50,000 से भी ज्यादा किताबें हैं । इस लाइब्रेरी में प्रबंधन, आई.टी., पत्रकारिता, व्यक्तित्व विकास, साहित्य, फिक्शन, नॉन-फिक्शन तथा अन्य कई विषयों की किताबों का संकलन है । साथ ही इस लाइब्रेरी में ई-जर्नल्स, ऑडियो बुक्स तथा वीडियो लेक्चर्स का भी एक बहुत बड़ा संग्रह है । सिमेज में छात्रों के लिए डिजिटल लाइब्रेरी की भी सुविधा है, जहाँ ई-बुक्स तथा डिजिटल कंटेंट्स का विशाल संग्रह है । सभी लाइब्रेरियों में हिंदी एवं अंग्रेजी के सभी दैनिक अखबार एवं छात्रों के लिए उपयोगी पत्र-पत्रिकाएं तथा Periodicals उपलब्ध रहती हैं ।

इस लाइब्रेरी का उद्घाटन भारत के पूर्व राष्ट्रपति महामहिम डा.ए.पी.जे. कलाम द्वारा किया गया था । सिमेज लाइब्रेरी की किताबें, ज्यादा से ज्यादा लोगों तक पहुँच सकें और यह ज्यादा से ज्यादा लोगों के काम आ सकें, इसलिए इस लाइब्रेरी को एक 'पब्लिक लाइब्रेरी' में बदल दिया गया है । नाम-मात्र के शुल्क पर कोई भी व्यक्ति, इस लाइब्रेरी की सदस्यता ग्रहण कर सकता है और किताबें प्राप्त कर सकता है ।





लाइब्रेरी रजिस्टर सिस्टम : सिमेज कॉलेज में सभी छात्रों को एक लाइब्रेरी रजिस्टर बनाना होता है । इस रजिस्टर में छात्रों को प्रत्येक सप्ताह पढ़ी गयी किताबों के बारे में संक्षिप्त रिमार्क लिखने होते हैं ।

'रीडर-लीडर अवार्ड' : छात्रों में 'किताबों को पढ़ने' की आदत को विकसित करने के लिए तथा इसे प्रोत्साहित करने के लिए सिमेज द्वारा एक विशेष 'Reader Leader Award' प्रदान किया जाता है । यह पुरस्कार प्रत्येक महीने सबसे बेहतर तरीके से लाइब्रेरी रजिस्टर मेन्टेन करने वाले छात्र को दिया जाता है ।



कैंटीन : 'सिमेज कॉलेज कैफ़ेटेरिया' – एक ऐसी जगह, जहाँ छात्र अपने दोस्तों के साथ न केवल 'चाय-कॉफी और लंच' शेयर करते हैं, बल्कि उनके साथ कुछ हल्के-फुल्के क्षण भी बिताते हैं और दोस्तों के साथ अपने विचार साझा करते हैं । इस कैंटीन में छात्रों को कॉलेज द्वारा Subsidized rate पर खाद्य पदार्थ भी उपलब्ध कराये जाते हैं ।



4 कॉलेज का रिज़ल्ट कैसा है ?

किसी शैक्षिक संस्थान के रिज़ल्ट से उस संस्थान के शैक्षिक स्तर का पता चलता है । छात्र जिस संस्थान में नामांकन लेना चाहते हैं, वहां के छात्रों का विश्वविद्यालय की परीक्षाओं में प्रदर्शन जरूर देखें । इससे आपको उस संस्था के छात्रों के शैक्षिक स्तर का पता चल सकता है ।

ONCE AGAIN CIMAGIANS ARE **UNIVERSITY TOPPERS**

सिमेज समूह में 'मगध विश्वविद्यालय – बोधगया' एवं 'आर्यभट्ट ज्ञान विश्वविद्यालय – पटना' से संबंधन प्राप्त Colleges हैं । सिमेज समूह के छात्रों ने विश्वविद्यालय परीक्षाओं में लगातार सर्वोच्च स्थान प्राप्त किया है ।

'आर्यभट्ट ज्ञान विश्वविद्यालय' टॉपर

'आर्यभट्ट ज्ञान विश्वविद्यालय' द्वारा BBA/BCA की अभी तक जो भी परीक्षाएं ली गयी हैं, उसमें सिमेज समूह के ही छात्र लगातार टॉप करते रहे हैं । सिमेज समूह के छात्रों ने 'आर्यभट्ट ज्ञान विश्वविद्यालय' के अंतर्गत संचालित BBA तथा BCA दोनों ही कोर्स में, यूनिवर्सिटी में प्रथम स्थान प्राप्त किया है । इतना ही नहीं, BCA के प्रथम 'टॉप-टेन' की सूची में आये सभी छात्र, सिमेज समूह के ही हैं, तथा BBA के प्रथम 'टॉप-टेन' की सूची में आये 10 छात्रों में से, 8 छात्र सिमेज समूह के ही हैं । BBA में टॉप 100 में सिमेज समूह के 74 छात्र थे तथा BCA में टॉप 100 में 78 छात्र सिमेज समूह के ही थे ।



AKU TOPPERS

From
CIMAGE Group of Institutions

Shivangi Gupta
BBA Topper



Dhiraj Kumar
BCA Topper



‘मगध विश्वविद्यालय’ टॉपर

‘मगध विश्वविद्यालय’ की BBA, BCA एवं BSc.IT की वार्षिक परीक्षाओं में 2009 से अब तक 4 बार सिमेज के छात्र टॉप किये हैं एवं हर बार सभी कोर्सेज के टॉप टेन में सिमेज समूह के कई छात्र होते हैं । आज तक सिमेज समूह का कोई भी छात्र फेल नहीं हुआ है । सभी कोर्सेज में सिमेज के शत प्रतिशत छात्र सफल हुए हैं ।



MU TOPPERS

From
CIMAGE Group of Institutions

Kirti Kumari
BCA Topper

Kumari Kriti
B. Sc. (IT) Topper





सिमेज द्वारा यूनिवर्सिटी टॉपर को पुरस्कार तथा सम्मान

सिमेज में यूनिवर्सिटी स्तर की परीक्षाओं में टॉप करने पर छात्रों को प्रोत्साहित करने के लिए कॉलेज द्वारा 5,000 /- रु. तथा टॉप टेन में आने वाले छात्रों को 1,000 /- रु. की राशि पुरस्कार स्वरूप प्रदान की गई है।



5 कैसी है कैम्पस प्लेसमेंट की सुविधा ?

छात्रों को किसी भी संस्थान में नामांकन लेने से पहले उस संस्थान के प्लेसमेंट की जानकारी जरूर प्राप्त करनी चाहिए। कैम्पस प्लेसमेंट, किसी भी Professional Institution के स्तर को जांचने का एक अच्छा पैमाना है। छात्रों को संस्थान के बारे में निम्नलिखित सवालों के जवाब प्राप्त करने चाहिए।

1. कॉलेज में कैम्पस प्लेसमेंट की क्या सुविधा है ?
2. छात्रों को जॉब इंटरव्यू के लिए किस तरह तैयार किया जाता है ?
3. संस्थान के अब तक के प्लेसमेंट का ट्रैक रिकॉर्ड कैसा है ?
4. संस्थान द्वारा कैम्पस प्लेसमेंट की सुविधा दी जाती है या छात्रों को खुद से जॉब खोजना होता है ?
5. क्या संस्थान प्लेसमेंट के सम्बन्ध में किये गए दावों का प्रमाण दे सकता है ?

Placement Cell : सिमेज में एक सक्रिय प्लेसमेंट सेल है, जो सतत् रूप से कॉलेज में कम्पनियों को कैम्पस प्लेसमेंट ड्राईव के लिए आमंत्रित करता है। प्लेसमेंट सेल द्वारा ही जॉब फेयर और प्लेसमेंट वीक का आयोजन किया जाता है। साथ ही, Meet the HR कार्यक्रम का आयोजन भी साल भर चलता रहता है। इस कार्यक्रम के तहत, समय-समय पर कम्पनियों के HRs सिमेज में आकर छात्रों को जॉब मार्केट की डिमाण्ड से अवगत कराते हैं। प्लेसमेंट सेल के द्वारा सभी छात्रों को Resume तैयार करने में मदद की जाती है एवं तैयार Resume को छात्रों की योग्यता एवं रुचि के अनुसार विभिन्न कम्पनियों के HR Manager के पास भेजा जाता है।

छात्रों को Pre-Placement Training : सिमेज में छात्रों को इंटरव्यू फेस करने के लिए विशेष 'प्री-प्लेसमेंट ट्रेनिंग' दी जाती है। सिमेज कॉलेज में छात्रों को जॉब इंटरव्यू के लिए विशेष रूप से तैयार लिया जाता है। छात्रों को Company तथा Job Profile के बारे में Research Work करना, Job की Roles & Responsibilities को समझना एवं उसके अनुरूप खुद को तैयार करना सिखाया जाता है। साथ ही Interview के दौरान, छात्रों को प्रस्तुतिकरण का तरीका, Pronunciation, Body Language, Corporate Outfit यानी 360° ट्रेनिंग (Overall Grooming) करायी जाती है। इस ट्रेनिंग के दौरान छात्रों को रिज्युमे बनाना सिखाया जाता है। इंटरव्यू के विभिन्न राउंड्स की तैयारी कराई जाती है। साथ ही GD का भी अभ्यास कराया जाता है। इस ट्रेनिंग के दौरान छात्र अपनी, खूबियों तथा क्षमता का बेहतर और उचित प्रदर्शन करना सीख पाते हैं। उनके आत्म-विश्वास में बढ़ोतरी होती है। वे इंटरव्यू में पूछे गए सवालों के लिए पूरी तरह तैयार रहते हैं और इंटरव्यू में बेहतर तरीके से प्रदर्शन कर पाते हैं। यही वजह है कि सिमेज के छात्रों को 'एक' नहीं बल्कि 'कई' जॉब ऑफर्स प्राप्त हुये हैं।



छात्रों का Mock Interview एवं Video Recording

कॉलेज में छात्रों के 'वास्तविक इंटरव्यू' से पहले कई बार 'मॉक इंटरव्यू' कराये जाते हैं । छात्रों के इन मॉक इंटरव्यू की वीडियो रिकोर्डिंग भी की जाती है तथा बाद में, छात्र के समक्ष इस वीडियो का विश्लेषण किया जाता है । इस प्रकार छात्र अपनी कमियों से अवगत हो पाते हैं और अपना प्रदर्शन सुधार पाते हैं ।



सिमेज के 63 छात्रों का चयन हुआ WIPRO में



बिहार में पहली बार WIPRO जैसी प्रतिष्ठित आई.टी. कम्पनी द्वारा किसी एक संस्थान से इतने बड़े पैमाने पर छात्रों का चयन किया गया। सिमेज से चयनित छात्रों को WIPRO द्वारा BITS (Pilani) एवं VIT (Vellore) जैसे संस्थानों से कम्पनी के खर्च पर M.Tech का कोर्स भी कराया जाएगा। कोर्स के दौरान छात्रों को 24,000/- रु. प्रति माह तक की बढ़ती हुई दर से वेतन भी दिया जाएगा एवं उन्हें विभिन्न Live IT Projects में कार्यानुभव भी प्राप्त होगा। WIPRO द्वारा सिमेज के छात्रों को अपने पूणे के इंटरनेशनल ट्रेनिंग सेंटर में तीन माह की ट्रेनिंग दी जा रही है, जिसके पश्चात् उन्हें बेंगलोर में ज्वाइनिंग दी गई है।



सिमेज कॉलेज के छात्रों का चयन TCS में



वर्ष 2015 में भी सिमेज कॉलेज के बीसीए एवं बीएससी (आईटी) के 19 छात्रों का चयन Tata Consultancy Services (TCS) द्वारा किया गया। इसके पूर्व वर्ष 2012 से टीसीएस ने प्रत्येक वर्ष सिमेज के छात्रों का चयन किया है। बिहार में एक मात्र सिमेज संस्थान में ही BCA एवं BSc (IT) के छात्रों को TCS द्वारा जॉब ऑफर किया गया है। TCS भारत की सबसे बड़ी सॉफ्टवेयर डेवलपमेंट कम्पनी है। चयनित छात्रों को TCS द्वारा जॉब के साथ-साथ कम्पनी के खर्च पर MCA का कोर्स भी कराया जाता है। सिमेज से TCS में प्लेसमेंट प्राप्त छात्रों को वर्तमान में 6 लाख प्रति वर्ष तक का वार्षिक पैकेज मिल रहा है एवं उन्हें ट्रेनिंग एवं कार्य के दौरान विदेशों में भी पदस्थापन का मौका भी मिला है।



'TCS Gems' के पुरस्कार से सम्मानित
सिमेज के BCA के छात्र निखिल

टाटा कंसल्टेंसी ने किया सिमेज के छात्रों का चयन



सिमेज कॉलेज के चयनित छात्र

टाटा कंसल्टेंसी ने सिमेज कॉलेज के छात्र-छात्राओं को टाटा कंसल्टेंसी इन्फॉर्मेशन टेक्नोलॉजी प्रोसेसिंग प्रोजेक्ट के लिए चयन किया है। यह प्रोजेक्ट के लिए, कॉलेज के बीसीए, बीएससी (आईटी) के छात्रों का चयन किया गया है।

टाटा कंसल्टेंसी ने कहा कि इस प्रोजेक्ट के कार्यों के छात्रों को एक प्रतिष्ठित कंपनी में काम करने का मौका मिलेगा। छात्रों को इसके लिए छात्रों को उचित मानदेय भी दिया जाएगा।

कैसा है सिमेज का प्लेसमेंट

सिमेज कॉलेज में छात्रों के लिए कॉलेज द्वारा लगातार 'कैम्पस प्लेसमेंट ड्राईव' आयोजित कराया जाता है। जिसमें विभिन्न सेक्टर से प्रतिष्ठित कम्पनियां भाग लेती हैं। कैम्पस प्लेसमेंट के माध्यम से सिमेज के सैकड़ों छात्रों को जॉब ऑफर प्राप्त हुआ है। सिमेज के आई.टी. के छात्रों को आई.टी.क्षेत्र की दिग्गज कम्पनियों, जैसे कि 'टाटा कन्सल्टेंसी सर्विसेज' (टी.सी.एस.), विप्रो, एच.पी. इनफोसिस, टेक-महिंद्रा इत्यादि में जॉब प्राप्त हुआ है। वहीं मैनेजमेंट के छात्रों को भी देश की प्रतिष्ठित कम्पनियों, जैसे भारती एयरटेल, वोडाफोन, इंडिगो एयरलाइन्स, पंजाब नैशनल बैंक, एक्सिस बैंक, इंडसइंड बैंक तथा अन्य में जॉब ऑफर प्राप्त हुआ है।

Glimpses of Campus Interviews



Bihar Industrial Association (BIA)



ICICI Bank



Dr. Reddy's Foundation



Cosmic Group



Aamrapali Aadya



SBI Life Insurance

Glimpses of Campus Interviews



Vastu Vihar



Vodafone



Heidelberg Cement



Havells India



ASG Eye Hospital



HDFC Bank



ITC Limited



Airtel

Glimpses of Campus Interviews



I Next



MTS



SBI Life



Randstad



IndusInd Bank



Max Bupa



CMC Limited



SRMB Steel

Glimpses of Campus Interviews



IDBI Bank



Maruti Suzuki



Hindustan



Adecco



Pyramid Propmart



Reliance Digital



Aditya Capital



Prabhat Khabar

Glimpses of Campus Interviews



Reliance Life Insurance



HDFC Life



Glodyne



World Health Partners



Volkswagen



Indusind Bank



OCL India Limited



The Panache

Glimpses of Campus Interviews



Wipro



Axis Security



Imperia



McNROE



Mafoi Randstad



Hotel Clarks Inn



Unicare



Jubilant Food Work

Glimpses of Campus Interviews



Global Innov



Eureka Forbes



Alpro



Z2Plus



Avish Enterprises



Bajaj Capital



GO Airways



MaRRS

Placements



VIJAYASHREE
BBA (ID - 3384)



RUPALI ASHU
MBA (ID-6367)



NITU KUMARI
PGDM (ID - 7163)

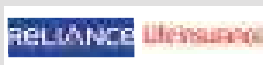

CHANDRA PRAKASH
BCA (ID - 2008)



GHANSHYAM KUMAR
MBA (ID - 6734)



KHUSHBOO RANI
MBA (ID - 10264)



DEEPAK KUMAR
MBA (ID - 10853)

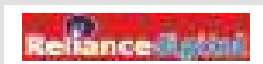

MUKESH KUMAR SINGH
MBA (ID-14529)



ABHINAV KR. SINGH
MBA (ID- 6117)



JYOTI SINHA
BBA (ID-2972)



GAURAV NITI
PGDM (ID - 8837)



AMARENDRA PANDEY
BBA (ID - 2944)

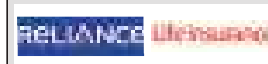

MD. SAQIB
BBM (ID - 2137)



RAHUL KUMAR THAKUR
BBA (ID - 2171)

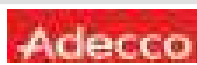

ARVIND KUMAR
BBA (ID-2751)



PAWAN KUMAR
MBA (ID-6735)

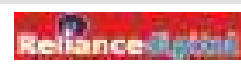

Placements



MAHESH GOYAL
BBA (ID-2671)



KRISHNA KUMAR
MBA (ID - 2961)



PRIYA DARSHINI PRINYKA
MBA (ID - 9933)



MD. FAIZAN
BBA (ID-2872)



PINTU KUMAR
MBA (ID - 8622)



RAVI SHANKAR SINGH
BBA (ID - 2693)



RAJEEV RANJAN NIRALA
MBA (ID - 10784)



VIKRAM KUMAR
BBA (ID - 1465)



RAJEEV RANJAN
BBM (ID - 1883)



SHIKHA SINHA
MBA (ID - 6701)



AKHILESH KUMAR
BCA (ID - 1788)



SANNI KUMAR SINGH
BCA (ID - 2791)



AAKARSHAN RAJ
BBM (ID - 2295)



JYOTI ROY
MBA (ID-6839)



MANISH KUMAR SINGH
MBA (ID - 902)



ANAND RAJ
BBA (ID - 7948)



Placements



PRATIK SUMAN
MBA (ID - 620)



SHRUTI RANJAN
MBA (ID - 10296)



VATSANAND VATS
MBA (ID - 683)



AKANKSHA KUMARI
MBA (ID - 1005)



ABHINIT KUMAR SUNNY
MBA (ID - 2112)



PRASHANT KUMAR SINGH
MBA (ID - 754)

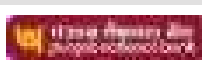

RAHUL PANDEY
MBA (ID - 3007)



ANKITA SINHA
BCA 2376 (ID-139)



RAJEEV RANJAN KUMAR
MBA (ID - 10112)



SHADAB ALAM WAZDI
BBM (ID-6587)



DINKAR KUMAR VARMA
MBA (ID - 760)



PRASHANT SHRIVASTAVA
BBA (ID - 830)



ANAND KASHYAP
BBA (ID - 385)



AMIT AGRAWAL
BBA (ID - 304)



NITISH KUMAR JHA
BBM (ID - 2621)



KUMAR SHASHANK
PGJMC (ID - 2291)



Placements



PRAVIN KUMAR
MBA (ID-9721)



HIMANSHU KUMAR
MBA (ID - 3676)



SIMANT PRITU
BBA (ID - 2687)



ANNU PRAKASH
MBA (ID - 5390)



BINAY KUMAR
BBA (ID - 058)



NILESH KUMAR
BCA (ID - 1791)



SURAJ KUMAR
BCA (ID - 4107)



CHANDRAKANT TRIPATHI
MBA (ID - 2385)



SUSHIL KUMAR
MBA (ID - 3675)



SAURABH KUMAR
MBA (ID - 628)



NISHI PRAKASH
BCA (ID - 8312)



PREMJEET KR GUPTA
MBA (ID - 3365)



AMAR KUMAR THAKUR
MBA (ID-15058)

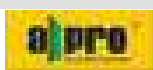

PRIYANSHU SHEKHAR
BBM (ID - 3217)



MITHILESH KUMAR
MBA (ID - 809)



SHWETA
MBA (ID - 8272)

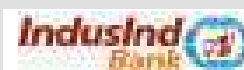

Placements



RAVI SHANKAR
BBA (ID - 2893)



ANANT PRAKASH
MBA (ID - 5319)



EARAM ALI
BBA (ID - 2140)



RAJ GAURAV
MBA (ID - 2737)



GAUTAM SINGH
MBA (ID - 3156)



DEEPAK RAJ
BBA (ID - 2727)



KUMAR PRASHANT PANDEY
MBA (ID - 1201)

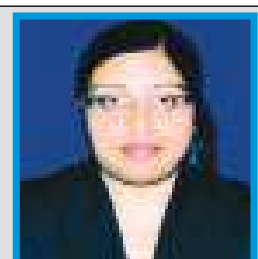

SHWETA SINHA
PGDM (ID - 11563)



VIKAS GUPTA
MBA (ID - 449)



KUNAL SHOBHIT
MBA (ID - 10614)



KUMUD RANJAN
MBA (ID - 745)



ANAND RANJAN
MBA (ID - 388)



SUSHIL KUMAR SINGH
MBA (ID - 593)



SAADAT HUSSAIN
BBM (ID - 526)



ABHISHEK KUMAR
MBA (ID-11448)



CHANDAN RAJ
MBA (ID - 619)



Placements



ROHIT KUMAR
MBA (ID - 747)



PRATIBHA KUMARI
BBM (ID - 1999)



RITWICK RAJPUT
MBA (ID - 10504)



ASHISH RAJ
BBM (ID - 7970)



KIRAN
MBA (ID - 3388)



DEEPSHIKHA
BCA (ID - 8418)



ADITYA DEV
BSc-IT (ID - 2538)



PRINCE TIWARI
BCA (ID - 3334)

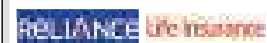

PRITI SINGH
MBA (ID - 8183)



SAWAN KUMAR
B.Sc-IT (ID - 10363)



MANISH YADAV
BCA (ID - 772)



PRAGATI KUMAR SINGH
BCA (ID - 534)



SANJAY KUMAR
MBA (ID - 8699)



SAURABH SUMAN
BBA (ID - 2625)



NAUSAD ALI
BBA (ID-2717)



SANTOSH KUMAR
BCA (ID - 1721)



Placements



NITYANAND GUPTA
BCA (ID - 270)



MANOJ PRABHAKAR
BSc.IT (ID - 861)



BIPIN KUMAR SINGH
BSc-IT (ID - 182)



AKANKSHA TIWARI
MBA (ID - 6779)



MOZAHID ALAM
BBA (ID-2854)



SNEHA ROY
MBA (ID - 13432)



ANU KUMARI
MBA (ID - 3230)



KUNDAN SINGH
MBA (ID - 3094)



SUDARSHAN PRASAD
BBA (ID-2460)

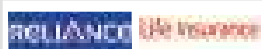

NIKHIL
BCA (ID - 395)



PANKAJ KR. SINGH
MBA (ID - 7889)



LAKSHMAN SAH
BBA (ID - 3266)



NIRANJAN RAJ
BCA



NIKHIL ANAND
BCA (ID - 2797)



DHIRENDRA KUMAR
BCA (ID - 3877)



NIVEDITA KUMARI
MBA (ID - 1296)



Placements



ADARSH KUMAR
MBA (ID - 5790)



MADHUKAR ANAND
BBA (ID - 3418)



RAVI SHANKAR
BBA (ID - 2644)



PRATIK AVINASH
BCA (ID - 2573)



HARIDUTT JHA
BBM (ID - 3025)



ABHIMANYU KUMAR
MBA (ID - 5291)



TATHEER KAUSER
BMCA (ID - 1742)



ASHUTOSH SINGH
MBA (ID-814)



SHAILENDRA KR. SINGH
ID-8664



TABREZ ALAM
BSc-IT (ID - 321)



PRADIP SINGH
MBA (ID - 490)



SHIWANI NANDANI
B.Com. (ID - 9073)



RAJAT KUMAR
MBA (ID-7429)



RAJ KUMAR
MBA (ID - 4159)



RAUNAK KUMAR JHA
BBM (ID - 2982)



SONU KUMAR PAL
BCA (ID - 2410)



Placements



SUDHANSHU SHEKHAR
PGJMC (ID - 1846)



ARYAN TV



ROHIT KUMAR
PGJMC (ID- 3639)



ARYAN TV



AJIT KUMAR MISHRA
MBA (ID - 5183)



WORLD HEALTH PARTNERS



ANU PRIYA
B.COM (ID - 2588)



ABHISHEK KUMAR
MBA (ID - 9679)



BLA



MAHESH KUMAR SINGH
BBA (ID - 2637)



Reliance



RAUSHAN KUMAR
MBA (ID - 3262)



pantalons



NATWAR KUMAR
MBA (ID - 6619)



Reliance



NITESH KUMAR VERMA
BBA (ID - 2945)



Reliance



PANKAJ KUMAR
BBM (ID - 2245)



Reliance



NEERAJ KUMAR SHANDILYA
MBA (ID-2573)



AXIS BANK



DEEPAK KUMAR
MBA (ID-20393)



Reliance



SONI SINGH
B.COM (ID - 8998)



HOTEL PANACHE



POULAMI BHATTACHARJI
BBM (ID - 6612)



BAJAJ CAPITAL



PAWANDEEP KAUR
BBM (ID - 10348)



BAJAJ CAPITAL



AKANKSHA TIWARI
MBA (ID - 6779)



CWC Limited

सिमेज जॉब फ़ेयर

सिमेज कॉलेज द्वारा प्रत्येक वर्ष (ओपन जॉब फ़ेयर) का आयोजन किया जाता है, जिसमें नामी-गिरामी कम्पनियां तथा नियोक्ता भाग लेते हैं। यह जॉब फ़ेयर पूर्णतः निःशुल्क होता है और किसी भी प्रतिभागी से किसी भी स्तर पर कोई शुल्क नहीं लिया जाता है। अब तक आयोजित जॉब फ़ेयर के माध्यम से हजारों छात्रों को जॉब प्राप्त हुए हैं। बिहार के अन्य सभी संस्थानों के कुल प्लेसमेंट से भी ज्यादा प्लेसमेंट, 'सिमेज समूह' के संस्थानों द्वारा अकेले किया गया है। जहाँ 2012 और 2013 के सिमेज जॉब फ़ेयर में 60 कम्पनियों ने भाग लिया था, वहीं 2014 के जॉब फ़ेयर में 82 कम्पनियों ने भाग लिया था।



Glimpses of CIMAGE Job Fair



Students in Jubilant Mood after getting Offer Letters



Smile of Success



सिमेज में बीबीए के छात्रों में सबसे पहले अंग्रेजी समझने, लिखने एवं बोलने की क्षमता का विकास किया जाता है, ताकि बीबीए के विभिन्न विषयों यथा मैनेजमेंट, इकोनॉमिक्स, अकाउंट्स, फायनान्स, मार्केटिंग, एचआर एवं इंटरनेशनल बिजनेस आदि की पढ़ाई एवं परीक्षा में छात्रों को कठिनाई का सामना नहीं करना पड़े।

सभी विषयों के सैद्धान्तिक पक्ष के साथ-साथ व्यवहारिक पक्ष को मजबूत करने के लिए छात्रों को इंडस्ट्री विजिट, सर्वे प्रोजेक्ट्स एवं फील्ड वर्क कराया जाता है।

गणित एवं सांख्यिकी के साथ छात्रों के विश्लेषणात्मक क्षमता का विकास किया जाता है। कम्प्यूटर के प्रयोग में छात्रों को व्यवहारिक रूप से दक्ष बनाया जाता है।

सिमेज में बीबीए कोर्स के साथ ही बैंक पीओ की तैयारी भी करायी जाती है ताकि छात्र कोर्स की समाप्ति पर बैंकिंग क्षेत्र में करियर बना सकें।

सिमेज के छात्र कैट, मैट, जैट एवं सिमैट की प्रवेश परीक्षा में बेहतर प्रदर्शन करें इसके लिए कोर्स के दौरान उन्हें कॉलेज में ही तैयारी करायी जाती है।

निकट भविष्य में रिटेल सेक्टर (बिग बाजार, रिलायन्स रिटेल, भारती वालमार्ट इत्यादि) में जॉब की भारी

Package BBA / BBM Programme

BBM / BBA

Following Courses are offered FREE under this package

Preparatory Classes for
CAT, MAT, Bank P.O.

Diploma in

Retail Management

Computer Accounting

(Tally)

Diploma in

Customer Service

(Banking, Telecom, Aviation, Hospitality)

Diploma in

Business English

(Spoken & Written English
with Personality Development)

Training Workshops on

- Entrepreneurship
- Taxation (Income Tax, GST, Excise, Service Tax, VAT)
- Rural Marketing
- Payroll Management (PF, ESI, Gratuity & Labor Laws)
- Resume Building
- Advance Excel & PowerPoint etc.

संभावनाओं को देखते हुए छात्रों को रिटेल मैनेजमेंट का डिप्लोमा कोर्स भी कराया जाता है।

टेलिकॉम, हॉस्पिटैलिटी, फॉयनान्स आदि क्षेत्रों के कस्टमर सर्विस डिपार्टमेंट के विभिन्न जॉब प्रोफाइल्स की तैयारी हेतु आइसीएसटी का डिप्लोमा कोर्स कराया जाता है।

संभावनाएँ— सिमेज से बीबीए के बाद छात्रों को निम्नांकित क्षेत्रों में जॉब मिलने की संभावना होती है—बैंकिंग एवं फायनान्स सेक्टर, मार्केटिंग एवं एडवर्टाईजिंग, एकाउंट एवं ऑडिट डिपार्टमेंट, मानव संसाधन विभाग, एनजीओ, बैंक ऑफिस, सप्लाय चैन मैनेजमेंट, रिटेल सेक्टर, मार्केट रिसर्च, बीपीओ, कस्टमर सर्विस, बैंक पीओ/ क्लर्क तथा अन्य सरकारी नौकरियाँ तथा आंतरप्रेनियोरशिप।

Package BCA Programme

BCA / BSc.-IT

Following Courses are offered FREE under this package

Preparatory Classes for **MCA Entrance Preparation**

Advance Web Development Package

(Dreamweaver, CSS, JavaScript, PHP, ASP.Net, JSP, MySQL, SQL Server, Photoshop, Joomla, WordPress, Search Engine Optimisation)

Advance Java Package

(Javabeans, CORBA, Java Servlet, Socket Programming)

Diploma in **Computer Hardware & Networking**

MCSE

(Microsoft Certified System Engineer Training)

CCNA

(CISCO Certified Network Associate Training)

Training Workshops on

- Robotics
- Linux & Open Office
- Cloud Computing
- Ethical Hacking
- Android Application Development
- Advance Excel & PowerPoint
- Software & Web Project Development etc.

बीसीए के छात्रों के लिए सबसे महत्वपूर्ण होता है तार्किक एवं विश्लेषणात्मक क्षमता का विकास करना। कोर्स के दौरान छात्रों को विभिन्न ऑपरेटिंग सिस्टम्स, प्रोग्रामिंग लैंग्वेज एवं स्क्रिप्ट्स, डेटाबेस स्ट्रक्चर एवं डिजीटल इलेक्ट्रॉनिक्स आदि विषयों की पढ़ाई करायी जाती है।

छात्र लाईव सॉफ्टवेयर प्रोजेक्ट जैसे कि लाईब्रेरी मैनेजमेंट, अटेंडेंस मैनेजमेंट, पेट्रोल मैनेजमेंट, स्टॉक मैनेजमेंट एवं ऑनलाइन एक्जामिनेशन के सॉफ्टवेयर को डेवलप करते हुए सॉफ्टवेयर डेवलपमेंट का अभ्यास करते हैं।

छात्रों की कम्प्यूटर-हार्डवेयर टेक्नोलॉजी, सिस्टम एडमिन की पढ़ाई के लिए विश्वस्तरीय सर्टिफिकेशन प्रोग्राम 'कॉम्प्टिया A+' तथा नेटवर्क टेक्नोलॉजी के लिए 'कॉम्प्टिया N+' का कोर्स फॉलो किया जाता है।

सिमेज में छात्रों को बीसीए के साथ माइक्रोसॉफ्ट सर्टिफाईड सिस्टम इंजीनियर (MCSE), सिस्को सर्टिफाईड नेटवर्क एसोसियेट (CCNA) तथा रेड हेट सर्टिफाईड इंजीनियर-लिनेक्स (RHCE) का पाठ्यक्रम कोर्स भी कराया जाता है।

बीसीए सिलेबस के अतिरिक्त छात्रों को आधुनिकतम तकनीकी ज्ञान से

लैस करने हेतु छात्रों को डिप्लोमा इन एडवांस प्रोग्रामिंग के तहत DreamWeaver, CSS, JAVA Script, PHP, ASP.NET, JSP, My SQL, SQL Server, PhotoShop, Joomla, Word Press, SEO एवं कई अन्य आधुनिकतम प्रोग्रामिंग लैंग्वेज सिखाया जाता है।

छात्रों के बीच रोबोटिक्स, आर्टिफिशियल इंटेलिजेंस, एन्ड्रॉयड एप्लीकेशन डेवलपमेंट, क्लाउड कम्प्यूटिंग, एथिकल हैकिंग, ईआरपी (सैप) एवं ई-गवर्नेंस आदि विषयों पर समय समय पर आईटी जगत के विशेषज्ञों द्वारा वर्कशॉप का आयोजन किया जाता है।

संभावनाएँ- नैस्कॉम के मुताबिक 2020 तक आईटी क्षेत्र में 40 लाख से अधिक नई रिक्तियाँ संभावित हैं। प्रमुख जॉब प्रोफाईल्स- सॉफ्टवेयर डेवलपर, वेब डेवलपर, सिस्टम एडमिनिस्ट्रेशन, नेटवर्क एडमिन, ईआरपी प्रोफेशनल, नेटवर्क सिक्योरिटी, डेटाबेस एडमिन इत्यादि।

क्या खास है सिमेज में BCA/BSc-IT प्रोग्राम में

BCA कोर्स के दौरान ही MCA Entrance की Preparatory Coaching भी । BCA कोर्स के दौरान ही, छात्रों को MCA Entrance Examination के लिए Preparatory Classes भी कराई जाती है । यही वजह है कि सिमेज के BCA के कई छात्रों का MCA कोर्स में नामांकन, देश के प्रतिष्ठित तकनीकी संस्थानों में हुआ है ।

छात्रों को Practical Exposure हेतु कोर्स के दौरान Internship तथा Projects भी ।

BCA कोर्स के दौरान सभी छात्रों को, अनिवार्य रूप से 'इंटरनशिप' तथा कई 'प्रोजेक्ट्स' भी कराये जाते हैं । इसके माध्यम से छात्र इसे व्यावहारिक रूप से सीखते हैं । साथ ही छात्रों की पर्सनैलिटी को डेवलप करने के लिए उन्हें 'पर्सनैलिटी डेवलपमेंट' की विशेष ट्रेनिंग प्रदान की जाती है । सभी छात्रों की 'इंग्लिश कम्युनिकेशन स्किल' को डेवलप करने के लिए, प्रतिदिन क्लासेज़ कराई जाती है, ताकि हिंदी माध्यम से अथवा ग्रामीण परिवेश से आये छात्र भी कुशलता पूर्वक इंग्लिश में बात-चीत कर सकें ।

TCS, Wipro, Infosys, HP, Tech Mahindra जैसी IT कम्पनियों में कार्यरत हैं सिमेज के छात्र :

देश में Software Development के क्षेत्र में सर्वोच्च स्थान रखने वाली Tata Consultancy Services (TCS) के 'Ignite' प्रोजेक्ट में सिमेज कॉलेज के छात्रों ने पूर्वी भारत के किसी भी अन्य संस्थानों के मुकाबले, सबसे ज्यादा संख्या में भाग लेकर, अपनी प्रतिभा और क्षमता का परिचय दिया है । यही वजह है कि सिमेज के BCA तथा BSc-IT के कई छात्रों को TCS द्वारा जॉब ऑफर प्रदान किया गया है । इतना ही नहीं, सिमेज के छात्रों ने देश के कई अन्य प्रतिष्ठित आई.टी. कम्पनियों जैसे Wipro, Infosys, Microsoft, HP, Tech Mahindra, Accenture इत्यादि कम्पनियों के चयन प्रक्रिया में भाग लिया है एवं उन्हें सफलता प्राप्त हुई है ।





Catalyst Institute of Management & Advance Global Excellence
कैटलिस्ट प्रबंधन एवं आधुनिक वैश्विक उत्कृष्टता संस्थान



*A pictorial
journey...*



सिमेज पब्लिक लाईब्रेरी का उद्घाटन : पचास हजार से अधिक पुस्तकों से सुसज्जित नेबरहुड लाईब्रेरी 'सिमेज पब्लिक लाईब्रेरी' का शुभारम्भ 30 अप्रैल 2011 को तत्कालीन उपमुख्यमंत्री श्री सुशील कुमार मोदी ने किया। इस अवसर पर मुख्य अतिथि के रूप में श्री पी. के. शाही, तत्कालीन शिक्षा मंत्री, भी उपस्थित थे।



Award for Best Emerging Management Institution : सिमेज कॉलेज को अखिल भारतीय प्रबंधन संस्थान (AIMA) द्वारा Best Emerging Management Institution के अवार्ड से सम्मानित किया गया। प्रत्येक वर्ष AIMA द्वारा भारतवर्ष में मैनेजमेंट एडुकेशन के क्षेत्र में बेहतर कार्य कर रहे संस्थानों को चिन्हित कर सम्मानित किया जाता है। AIMA की स्थापना 1957 में भारत के सर्वोच्च प्रबंधन संगठन के रूप में की गयी थी। इसके अन्तर्गत कुल 60 लोकल मैनेजमेंट एसोसिएशन कार्य करते हैं और 30 हजार इंडिविजुअल और 3 हजार इंस्टीट्यूशनल मेंबर्स हैं। प्रबंधन के छात्रों के लिए प्रति वर्ष MAT की प्रवेश परीक्षा AIMA द्वारा ही कराई जाती है।

सिमेज को यह पुरस्कार नई दिल्ली के इंडिया इंटरनेशनल सेंटर में ऑल इंडिया मैनेजमेंट एसोसिएशन एवं अखिल भारतीय तकनीकी शिक्षा परिषद की ओर से हुए राष्ट्रीय प्रबंधन शोध सम्मेलन में दिया गया। इस पुरस्कार के लिए कई संस्थानों ने भाग लिया लेकिन सिमेज का चयन, संस्थान में विद्यार्थियों को मिल रही सुविधाएं व शिक्षण शैली में अपनाए गये नवाचार को देखते हुए किया गया। पुरस्कार नेशनल बोर्ड ऑफ एक्रीडेशन के अध्यक्ष डॉ दिनेश पालीवाल, जेंसर टेक्नोलॉजी के एमडी डॉ गणेश नटराज एवं आईमा (ऑल इंडिया मैनेजमेंट एसोसिएशन) की जेनरल सेक्रेटरी रेखा सेठी द्वारा सिमेज कॉलेज के निदेशक प्रो. नीरज अग्रवाल को प्रदान किया गया। प्रो. अग्रवाल ने इसे शिक्षकों एवं छात्रों की मेहनत का नतीजा बताया।

दैनिक जागरण

सिमेज ने जीता सर्वश्रेष्ठ प्रबंधन अवार्ड



दैनिक जागरण के अखिल भारतीय प्रबंधन संगठन द्वारा आयोजित राष्ट्रीय प्रबंधन शोध सम्मेलन में अखिल भारतीय प्रबंधन संस्थान (AIMA) द्वारा सर्वश्रेष्ठ प्रबंधन अवार्ड जीता गया। यह अवार्ड सर्वश्रेष्ठ प्रबंधन संस्थानों को प्रदान किया जाता है। AIMA की स्थापना 1957 में भारत के सर्वोच्च प्रबंधन संगठन के रूप में की गयी थी। इसके अन्तर्गत कुल 60 लोकल मैनेजमेंट एसोसिएशन कार्य करते हैं और 30 हजार इंडिविजुअल और 3 हजार इंस्टीट्यूशनल मेंबर्स हैं। प्रबंधन के छात्रों के लिए प्रति वर्ष MAT की प्रवेश परीक्षा AIMA द्वारा ही कराई जाती है।

हिन्दुस्तान

सिमेज को बेहतर उभरते कॉलेज का अवार्ड



दैनिक हिन्दुस्तान के अखिल भारतीय प्रबंधन संगठन द्वारा आयोजित राष्ट्रीय प्रबंधन शोध सम्मेलन में अखिल भारतीय प्रबंधन संस्थान (AIMA) द्वारा सर्वश्रेष्ठ प्रबंधन अवार्ड जीता गया। यह अवार्ड सर्वश्रेष्ठ प्रबंधन संस्थानों को प्रदान किया जाता है। AIMA की स्थापना 1957 में भारत के सर्वोच्च प्रबंधन संगठन के रूप में की गयी थी। इसके अन्तर्गत कुल 60 लोकल मैनेजमेंट एसोसिएशन कार्य करते हैं और 30 हजार इंडिविजुअल और 3 हजार इंस्टीट्यूशनल मेंबर्स हैं। प्रबंधन के छात्रों के लिए प्रति वर्ष MAT की प्रवेश परीक्षा AIMA द्वारा ही कराई जाती है।

Budget Presentation : सिमेज में छात्र, राज्य तथा केन्द्र सरकार के वार्षिक बजट प्रस्तुति से पहले, देश की अर्थव्यवस्था का अध्ययन कर एक 'वैकल्पिक बजट' बनाते हैं तथा उसे फायनांस विशेषज्ञों तथा अर्थशास्त्रियों के सम्मुख प्रस्तुत करते हैं । छात्रों द्वारा तैयार यह बजट राज्य तथा केन्द्र के 'वित्त मंत्रालय' को सुझाव स्वरूप भेजा जाता है । इस प्रकार की गतिविधियों का संचालन कॉलेज के Finance Club के माध्यम से किया जाता है ।



वैकल्पिक बजट - एक झलक



CIMAGE Youth Parliament : सिमेज द्वारा विभिन्न सम-सामयिक विषयों पर छात्रों के बीच युवा संसद का आयोजन किया जाता है। जिसके तहत छात्र **Parliamentarian form of Debate** का अभ्यास करते हुए विभिन्न विषयों से संबंधित प्रस्तावों पर बहस करते हैं।





SC/ST/OBC तथा Minority के छात्रों को छात्रवृत्ति

सिमेज कॉलेज के SC/ST/OBC तथा Minority के कई छात्रों को सरकारी योजनाओं के माध्यम से छात्रवृत्ति प्राप्त हुई । सिमेज कॉलेज के SC/ST वर्ग के ऐसे छात्र, जिनके परिवार की वार्षिक आमदनी 2 लाख रुपया प्रति वर्ष से कम है, उनमें से अधिकांश छात्रों को पूरी फीस स्कॉलरशिप के माध्यम से प्राप्त हुई। वहीं बहुतायात में OBC वर्ग के छात्रों को भी पूर्ण अथवा आंशिक छात्रवृत्ति प्राप्त हुई ।





MSME : सिमेज के छात्रों को भारत सरकार के 'सूक्ष्म, लघु एवं मध्यम उद्योग मंत्रालय' द्वारा विशेष प्रशिक्षण प्रदान कराया जाता है। यह कोर्स निःशुल्क आयोजित किया जाता है तथा भाग लेने वाले सभी छात्रों को सर्टिफिकेट प्रदान किया जाता है ।



Workshop at BIT and IIT : सिमेज के छात्रों की टीम ने समय-समय पर राष्ट्रीय स्तर के तकनीकी एवं प्रबंधन संस्थानों जैसे कि IIT Kharagpur, XLRI, BIT, IIT Patna, NIT, CIMP एवं विश्वविद्यालयों जैसे कि BHU, CNLU, Annamalai, VIT, KIIT में आयोजित होने वाले विभिन्न Workshops, Fest, Seminars, Summits, Competitions में भाग लिया है।



Exposure of our students on National Media : सिमेज के छात्रों को समय-समय पर विभिन्न मंचों, राष्ट्रीय स्तर के विभिन्न अखबारों तथा न्यूज चैनलों पर राष्ट्रीय स्तर के मुद्दों पर अपनी बातों को रखने का मौका प्राप्त होता है ।



CIMAGE's Nepal Earth Quake Relief Mission



नेपाल में आए विनाशकारी भूकम्प से पीड़ितों के सहायतार्थ सिमेज कॉलेज की तरफ से राहत दल अपने साथ भारी मात्रा में जीवन रक्षक दवाईयां, टेन्ट, खाद्य सामग्री, कम्बल, बेबी मिल्क इत्यादि लेकर नेपाल गया। राहत सामग्री का वितरण भूकम्प से सर्वाधिक प्रभावित जिलों यथा- सिंधुपालचक, सांगा, ललितपुर के अस्पतालों एवं भूकम्प पीड़ितों के मध्य किया गया। 'सिमेज राहत दल' ने यह प्रयास किया कि ज्यादा-से-ज्यादा राहत सामग्री को भूकम्प से प्रभावित ऐसे इलाकों में वितरित किया जाए, जहां अभी तक पीड़ितों तक राहत सामग्री नहीं पहुंची हो। इस क्रम में राहत दल ने विषम परिस्थितियों का सामना करते हुए सिंधुपालचक के भोटशिपा गांव में राहत सामग्री का वितरण किया।



Education at Slum Club : सिमेज कॉलेज के छात्र आस-पास के झुग्गी-झोपड़ियों में रहने वाले बच्चों को शाम में कॉलेज में पढ़ाते हैं। साथ ही उनके मध्य Study Material, बैग, किताबें एवं स्टेशनरी इत्यादि वितरित किया जाता है। बस्ती के भवनहीन स्कूल में सिमेज के छात्रों द्वारा बेंच-डेस्क एवं वाटर-प्यूरीफायर वितरित किया गया। इस प्रकार के कार्यक्रमों का संचालन कॉलेज के Teach at Slum Club के द्वारा किया जाता है।

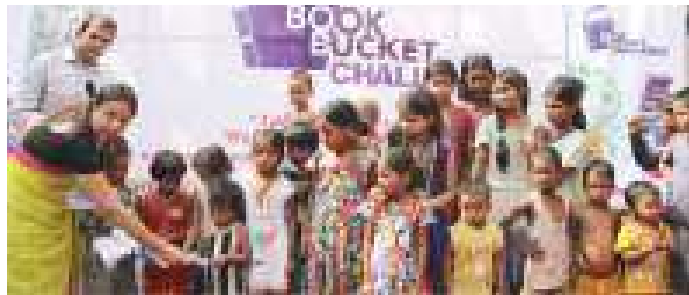

Helping Hands Club : छात्रों को उनके सामाजिक दायित्वों के प्रति जागरूक बनाने के उद्देश्य से सिमेज कॉलेज में Helping Hand Club का गठन किया गया है । क्लब के छात्रों द्वारा यह आकलन किया जाता है कि किस प्रकार कुछ ऐसा सामाजिक कार्य किया जाए जिसका लाभ लम्बे समय तक वंचित वर्ग को मिले ? Helping Hand Club द्वारा अंतरज्योति दृष्टिहीन बालिका विद्यालय में क्लासरूम एवं शौचालयों का निर्माण कराया गया । वहाँ शीतल जल हेतु वाटर प्यूरिफायर एवं वाटर कूलर लगवाया गया एवं छात्राओं के म्यूजिक एवं डांस क्लासेज हेतु म्यूजिक लैब की स्थापना की गई । स्पोर्ट्स हेतु ट्रैकसुट्स एवं छात्राओं के दैनिक उपयोग की वस्तुओं एवं वस्त्रों का वितरण किया गया ।



Blood Donation Camp : सिमेज कॉलेज में प्रतिवर्ष रक्तदान शिविर का आयोजन किया जाता है। सिमेज कॉलेज के छात्र, शिक्षक तथा सभी कर्मचारी स्वेच्छा से रक्तदान करते हैं।



Clean India Mission : छात्र राष्ट्रनिर्माण में अपनी भूमिका निभाने को तैयार रहें इस सोच के साथ स्वच्छ भारत अभियान के तहत सिमेज की सभी शाखाओं में तथा आसपास के इलाकों में टीम सिमेज द्वारा साफ-सफाई की गयी ।



Movie Shows : सिमेज कॉलेज ने पटना स्थित मल्टीप्लेक्स सिनेपॉलिस के साथ एक करार कर रखा है, जिसके तहत कॉलेज द्वारा समय-समय पर छात्रों को मल्टीप्लेक्स में चुनिन्दा प्रेरणादायक सिनेमा देखने का अवसर प्राप्त होता है। साथ ही इस करार के तहत सिमेज संस्थान के आस-पास की बस्तियों में रहने वाले छोटे बच्चों को भी निःशुल्क सिनेमा दिखाने के लिए ले जाया जाता है।



सिनेपॉलिस मल्टीप्लैक्स, पी एण्ड एम मॉल में मुवी शो के पहले एकत्रित सिमेज के छात्र



Career Cousenling : राज्य के छात्रों को कॅरियर के बारे में सही मार्गदर्शन प्राप्त हो तथा वे सही फैसले ले सकें, इसलिए सिमेज द्वारा पुरे राज्य में निःशुल्क कॅरियर सेमिनारों को आयोजित किया जाता है ।



Inter College Competition : सिमेज के छात्र समय-समय पर विभिन्न इंटर कॉलेज प्रतियोगिताओं में भाग लेते हैं । सिमेज के छात्र अबतक कई डीबेट, स्पीच कॉम्पटीशन, कल्चरल, स्पोर्टस एवं क्वीज़ कॉम्पटीशंस में विजयी हुए हैं । हाल ही में रेडियो मिर्ची एवं यूनिनॉर द्वारा आयोजित स्पीच कॉम्पटीशन में सिमेज की छात्रा शिवानी नंदनी को सर्वश्रेष्ठ वक्ता का पुरस्कार मिला । इस प्रतियोगिता में पटना वीमेंस कॉलेज, सीआईएमपी, एलएन मिश्रा इंस्टीच्यूट, बीआईटी पटना, पीएमसीएच, मगध महिला कॉलेज आदि संस्थानों के 2000 से अधिक छात्रों ने भाग लिया था । इसी प्रकार सिमेज के छात्रों को चाणक्या लॉ यूनिवर्सिटी, एनआईटी, आईआईटी-पटना, टाईम्स ऑफ इंडिया, बीआईए आदि द्वारा आयोजित प्रतियोगिताओ में भी पुरस्कार मिल चुका है ।



English Communication Fest : सिमेज में English Communication Fest का आयोजन किया जाता है जिसमें Group Discussion, Debate, Skit, Scrabble, Script Writing, JAM, Spell Bee, Role Play, Word Game, Vocab Quiz, Story Writing इत्यादि का आयोजन किया जाता है ।



A Glimps of English Communication Fest



Interaction with Celebrities : सिमेज में समय-समय पर छात्रों के बीच कला संस्कृति और सिनेमा क्षेत्र की विभिन्न हस्तियाँ भी आती रहती हैं। ये कलाकार छात्रों से अपने अनुभवों को साझा करते हैं और उन्हें प्रोत्साहित करते हैं। छात्रों को इन कलाकारों के साथ सीधा संवाद स्थापित करने का मौका दिया जाता है।



फिल्म स्टार मनोज बाजपेयी



फिल्म निर्माता एवं निदेशक चन्द्र प्रकाश द्विवेदी



प्रसिद्ध शायर एवं गीतकार निदां फाज़ली



भोजपुर फिल्म अभिनेता गायक एवं सांसद मनोज तिवारी



फिल्म कलाकार शालिनी वत्स



Eco Task Force: सिमेज कॉलेज में एक Eco Task Force का गठन किया गया है, जिसका उद्देश्य छात्रों को पर्यावरण के प्रति उनकी जिम्मेदारी से अवगत कराना एवं छात्रों को Plantation तथा Preservation इत्यादि कार्यों से जोड़ना है ।



गाँधी जयन्ती सप्ताह : छात्रों के बीच महात्मा गाँधी के मूल्यों एवं आदर्शों को स्थापित करने के उद्देश्य से सिमेज में गाँधी जयन्ती सप्ताह का आयोजन किया गया जिसके तहत कई विचार गोष्ठियाँ, भाषण प्रतियोगिताएँ, सर्व धर्म प्रार्थना सभा, फिल्म फेस्टिवल, नृत्य नाटिकाएँ, पेन्टिंग एवं पत्र लेखन प्रतियोगिता, गाँधी पुस्तक प्रदर्शनी एवं नुक्कड़ नाटकों आदि का आयोजन किया गया ।



अन्तर्राष्ट्रीय स्तर के कलाकारों का सिमेज आगमन : सिमेज कॉलेज में अन्तर्राष्ट्रीय के कलाकारों ने समय-समय पर आकर अपनी कला का प्रदर्शन किया है ।



Musical Concerts : एक ओर जहाँ छात्र परीक्षा एवं प्लेसमेंट की तैयारी में कोई कसर नहीं छोड़ते हैं, वहीं विभिन्न सांस्कृतिक आयोजनों के माध्यम से छात्र कॉलेज लाईफ का भरपूर मजा भी लेते हैं । सिमेज में आयोजित अंतर्राष्ट्रीय फ्यूजन रॉक बैंड 'हमसूफी' के रॉक-शो का सभी छात्रों ने भरपूर आनन्द लिया ।



Music Lab : सिमेज कॉलेज में छात्रों के लिए Music Lab बनाया गया है, जहाँ छात्रों के लिए ड्रम, गिटार, की-बोर्ड, तबला इत्यादि वाद्ययंत्र उपलब्ध है । छात्र इस लैब में गायन-वादन का अभ्यास करते हैं एवं कॉलेज द्वारा विभिन्न मौकों पर आयोजित कार्यक्रमों में CIMAGE Rock Band के छात्र गीत-संगीत के कार्यक्रम प्रस्तुत करते हैं ।



Festivals at CIMAGE : सिमेज में सभी छात्र विभिन्न धर्मों के त्यौहार, मिल-जुलकर सौहार्द के माहौल में मनाते हैं । कॉलेज में इस प्रकार के कार्यक्रमों का आयोजन एवं संचालन कॉलेज के उत्सव क्लब द्वारा किया जाता है ।



Theater Club : सिमेज कॉलेज में Theater Club के द्वारा विभिन्न अवसरों पर, सन्देशप्रद नाटकों का मंचन किया जाता है । छात्रों को नाट्य कला की बारीकियों से अवगत कराने के लिए थियेटर जगत के कई दिग्गज जैसे विनीत कुमार, पियूष मिश्र, शालिनी वत्स तथा कई जानी-मानी हस्तियाँ कॉलेज आती रही हैं । छात्र जब मंच पर चढ़कर अभिनय करते हैं तो निश्चित रूप से उनके आत्म-विश्वास में वृद्धि होती है ।



सिमेज थियेटर क्लब द्वारा प्रस्तुत नाटकों की एक झलक



सिमेज होली मेला - एक झलक



सिमेज होली मेला - एक झलक



सिमेज कॉलेज में छात्रों को भारतीय परंपरा, मूल्यों तथा परिवार से जोड़े रखने की कोशिश की जाती है। कॉलेज द्वारा Mother's Day तथा Parent's Day जैसे दिवसों पर कार्यक्रम आयोजित किया गया है। जिसमें छात्रों ने अपने माता-पिता के साथ भाग लिया है एवं उनके प्रति अपनी भावनाओं को प्रदर्शित किया है।



सिमेज द्वारा Parent's Day पर आयोजित कार्यक्रम



सिमेज द्वारा Mother's Day पर आयोजित कार्यक्रम



मदर्स डे के अवसर पर सिमेज उत्सव कलम की प्रस्तुति

एक कार्यक्रम जल्द ही आयोजित है,
 एक जीवन जीने की विवेकपूर्ण एवं निष्कलं जीवन को बनाने वाली का

माँ तुझे सलाम

एक एक लक्ष्य, एक विचार, एक दिग्दर्शक बनने का सपना है। इसी सपना को सच बनाने के लिए हमें अपने अंदर की शक्ति को जगाने की जरूरत है। यह शक्ति है जो हमें सफल बनाने में मदद करती है।



Women's Day: अंतर्राष्ट्रीय महिला दिवस के अवसर पर सिमेज कॉलेज द्वारा विभिन्न क्षेत्रों जैसे कि प्रशासन, शिक्षा, चिकित्सा, पुलिस सेवा, उद्यमिता, कला-साहित्य, रेडियो, पत्रकारिता आदि में उल्लेखनीय उपलब्धि हासिल करने वाली महिलाओं को सम्मानित किया गया। कॉलेज की छात्राओं द्वारा नृत्य नाटिका एवं नुक्कड़ नाटक के माध्यम से महिलाओं के मुद्दों को उठाया गया। इस अवसर पर 100 Women Icons of India की थीम पर एक चित्र प्रदर्शनी भी लगायी गयी।



N. Vijayalaxmi (IAS)



Kim Sharma (IPS)



Prof. Maya Shankar



Prof. Muniba Sami



Prof. Kiran Ghai



Saraswati Puja at CIMAGE

वसंत पंचमी के अवसर पर सिमेज कॉलेज की सभी शाखाओं में सरस्वती पूजा का आयोजन होता है। आयोजन की सारी जिम्मेवारी छात्र निभाते हैं। सभी शाखाओं के छात्रों के बीच एक प्रतियोगिता आयोजित की जाती है, जिसमें बेहतर आयोजन, साफ-सफाई एवं सजावट, सांस्कृतिक कार्यक्रम तथा सोशल प्रोजेक्ट के आधार पर विजेता शाखा का चयन किया जाता है।



कॉलेज में आयोजित सरस्वती पूजा कार्यक्रम



Canvas Club : सिमेज कॉलेज में छात्रों की कलात्मक एवं सृजनात्मक प्रतिभा को मंच देने के लिए Canvas Club की स्थापना की गयी है । इसके द्वारा विभिन्न अवसरों पर Drawing, Painting, Sketching, Spray Painting, Poster Making, Card Making, Rangoli Making इत्यादि प्रतियोगिताएं आयोजित कराई जाती है ।



Udan : सिमेज कॉलेज के Editorial Club द्वारा कॉलेज मैगज़ीन 'उड़ान' का प्रकाशन किया जाता है । इस मैगज़ीन में कॉलेज के छात्रों द्वारा विभिन्न सम-सामयिक विषयों पर लिखे गए निबंध, आलेख, विश्लेषण, कविताएँ कहानियाँ, संस्मरण इत्यादि प्रकाशित किये जाते हैं ।



ओजस : इंटर-कॉलेज स्पोर्ट्स मीट

सिमेज द्वारा बिहार के सबसे बड़े Inter College Sports Meet का अयोजन किया गया, जिसमें राज्य के 27 से भी ज्यादा कॉलेजों के 1600 से अधिक छात्रों ने भाग लिया । छात्रों एवं छात्राओं के बीच फुटबॉल, बॉलीबॉल, बास्केट बॉल, कबड्डी, बैडमिंटन, खो-खो, लॉंग जंप, हाई जंप, शॉटपुट थ्रो, दौड़, हर्डल रेस, स्लो साईकिलिंग, टग ऑफ वार, कैरम, चेस जैसे खेलों की प्रतियोगिता का आयोजन कराया गया ।



ओजस : इंटर-कॉलेज स्पोर्ट्स मीट - एक झलक



CIMAGE Cricket Premier League

सिमेज में प्रत्येक वर्ष विभिन्न खेल-प्रतियोगिताओं का आयोजन कराया जाता है । जिससे छात्रों में खेल भावना का विकास होता है एवं उनकी प्रतिभा निखर कर सामने आती है । सिमेज क्रिकेट प्रिमियर लीग के रूप में कॉलेज में इंटर बैच क्रिकेट टूर्नामेंट होता है, वहीं कॉलेज की टीम कई अन्य इंटर कॉलेज टूर्नामेंट में भी भाग लेती है ।

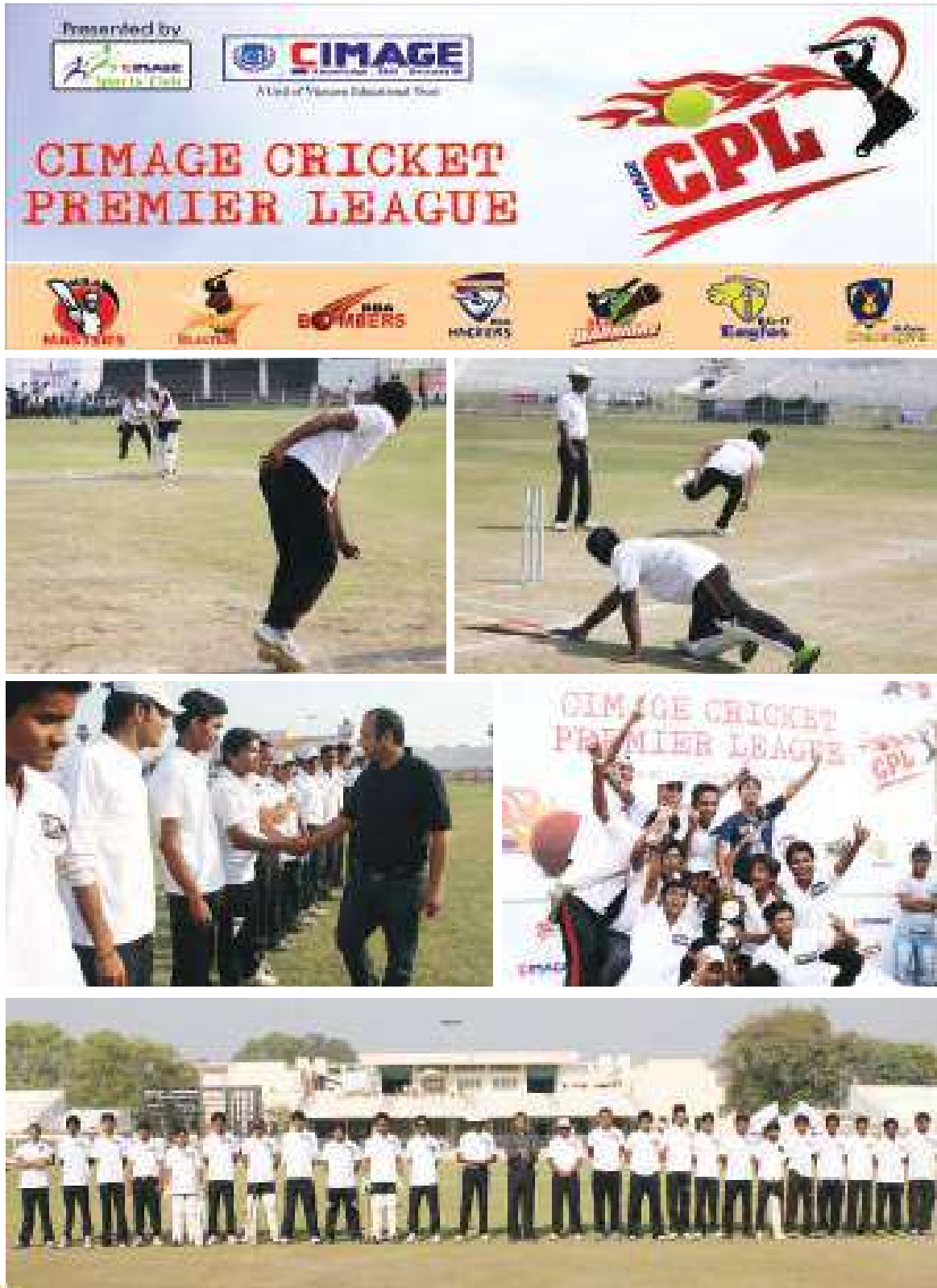

Facebook : सिमेज कॉलेज की लोकप्रियता का एक प्रमाण यह भी है कि Facebook पर सिमेज कॉलेज के पेज को बिहार के 1 लाख 40 हजार से भी ज्यादा लोगों द्वारा लाइक किया गया है । सिमेज के इस पेज का उपयोग, न केवल सूचना के आदान-प्रदान के लिए होता है बल्कि कोर्सों से संबंधित विभिन्न जानकारियां, ebook, Video Lectures इत्यादि भी इसके माध्यम से छात्रों तक पहुँचाई जाती है ।

1 लाख से ज्यादा लोगों का मिला प्यार ।



Like us on : www.facebook.com/cimage

YouTube : सिमेज कॉलेज द्वारा YouTube पर भी सिमेज कॉलेज का एक चैनल शुरू किया गया है । जिसे छात्र www.youtube.com/cimagepatna पर देख सकते हैं । यहाँ वे सिमेज में होनेवाले विभिन्न कार्यक्रमों, गेस्ट लेक्चर्स, सेमिनार और टीवी चैनलों पर प्रसारित किये गये, सिमेज कॉलेज से जुड़े कार्यक्रमों एवं कॅरियर काउंसलिंग के शोज को देख सकते हैं ।

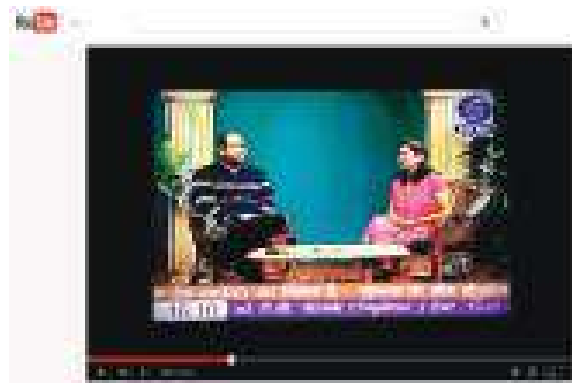

Subscribe us on : www.youtube.com/cimagepatna

Navtej & CIMAGE Got Talent : प्रत्येक वर्ष सिमेज संस्थान के छात्र नये छात्रों के स्वागत के लिए एक फ्रेशर्स पार्टी का आयोजन करते हैं। नई उर्जा एवं उत्साह से लबरेज छात्रों का स्वागत नवतेज कार्यक्रम में किया जाता है। नवतेज के दौरान छात्रों को अपनी प्रतिभा दिखाने का मौका मिलता है। इसका आयोजन नवरात्र में होता है।

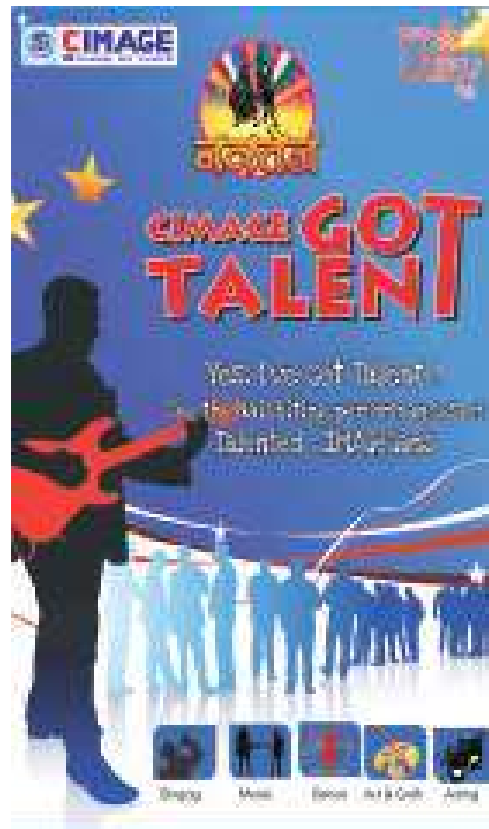

Farewell Party : तीन साल की कड़ी मेहनत, विभिन्न एकज़ाम्स, इंटरव्यूज, प्रोजेक्ट्स, कॉम्पिटिशन एवं इवेंट्स के बाद छात्रों के लिए आखिरी और सबसे भावुक कार्यक्रम 'फेयरवेल' होता है। एक ओर जहाँ सफलतापूर्वक कोर्स पूरी करने और जॉब पाने की खुशी होती है, वहीं कॉलेज एवं साथियों से बिछड़ने का ग़म भी होता है। इस अवसर पर छात्रों को उनके बेहतर भविष्य के लिए विशेषज्ञों द्वारा मार्गदर्शन दिया जाता है और छात्र कॉलेज के अपने अनुभवों को मंच पर साझा करते हैं, और जमकर पार्टी इन्जॉय करते हैं।



Glimpses of Life @ CIMAGE

पढाई-लिखाई के साथ Fun, Food और ढेर सारी मस्ती भी



Glimpses of Life @ CIMAGE





बेतिया की शिवानी नंदिनी ने भरी सफलता की उड़ान

बेतिया की शिवानी नंदिनी, मिसाल है हौसलों की । उसने सिमेज कॉलेज के B.Com कोर्स में नामांकन लिया । उसने पढाई के साथ-साथ, कॉलेज द्वारा छात्रों के व्यक्तित्व विकास के लिए किये जाने वाली गतिविधियों में सक्रिय हिस्सेदारी ली । चाहे वो डांस हो, या स्पीच कॉम्पिटिशन – शिवानी नंदिनी ने सब में बढ़-चढ़ कर भाग लिया । उन्ही दिनों 'रेडियो-मिर्ची' और 'युनिनॉर' ने पटना के 25 कॉलेजों, के बीच 'बिहार के विकास के लिए इनोवेटिव आइडिया' विषय पर स्पीच कॉम्पिटिशन आयोजित कराया । शिवानी के वक्तूत्व कला को देखते हुए, उसे प्रतियोगिता का विजेता घोषित किया गया और उसे 10,000/- रु. का पुरस्कार भी प्रदान किया गया । इसी प्रकार 'बिहार इंडस्ट्रीज़ असोसिएशन' द्वारा आयोजित 'वाद-विवाद' प्रतियोगिता में भी शिवानी ने प्रथम स्थान प्राप्त किया । इसके अतिरिक्त शिवानी ने सिमेज में आयोजित होने वाले सभी खेल-कूद की प्रतियोगिताओं में बढ़-चढ़ कर भाग लिया एवं पदक जीते । सांस्कृतिक कार्यक्रमों में भी भाग लेने में कभी पीछे नहीं रहीं । परंतु इतने सारे एक्स्ट्रा कॅरिकुलर एक्टिविटीज़ में भाग लेने के बावजूद

शिवानी कभी भी पढाई में पीछे नहीं रही । और इसी का नतीजा था कि सिमेज कॉलेज में हुए कैम्पस प्लेसमेंट में शिवानी को 'इंडिगो एयरलाइन्स' में नौकरी प्राप्त हुई । इंडिगो एयरलाइन्स द्वारा शिवानी को हैदराबाद में ट्रेनिंग के दौरान मोस्ट टैलेंटेड टीम मेम्बर का अवार्ड दिया गया । आज शिवानी सफलता की उड़ान भर रही है ।



बीबीएम के पवित्र अनुराग को मिला वोडाफोन में जॉब ऑफर

छपरा के निम्न आय वर्ग के परिवार में जन्मे और पले-बढ़े पवित्र अनुराग ने जीवन में कई कष्ट देखे । पिताजी, राजेन्द्र कॉलेज, छपरा में लाइब्रेरीयन थे । सीमित आय, तनख्वाह भी कई बार समय पर नहीं मिलती थी । लेकिन उन्होंने बेटे की पढाई से कभी समझौता नहीं किया । पवित्र अनुराग ने छपरा में ही रहकर अपनी प्रारम्भिक पढाई लिखाई की। छपरा सेंट्रल स्कूल से मैट्रिक की परीक्षा उत्तीर्ण की। इंटर के बाद, जब पवित्र अनुराग को कॉलेज की पढाई का चुनाव करना था, उसने अपने घर की परिस्थिति देखी, आर्थिक स्थिति का आकलन किया, अपनी क्षमता को और उपलब्ध मौकों को देखा और उसके बाद उसने बी.



बी.ए. करने की सोची । वह पटना आया, बी.बी.ए. की पढाई कराने वाले कई संस्थानों में गया और अंत में उसने सिमेज में नामांकन लिया । सिमेज की पढाई और ओवरऑल ग्रूमिंग की वजह से उसमें काफी सकारात्मक बदलाव आये । उसका आत्मविश्वास बढ़ा । पढाई के बाद कॉलेज में हुए कैम्पस प्लेसमेंट के माध्यम से उसे वोडाफोन में 19500/- रु. सैलरी (कन्वेंस अतिरिक्त) का जॉब ऑफर प्राप्त हुआ । वोडाफोन द्वारा पवित्र के बेहतर परफॉर्मेंस को देखते हुए उसे अवार्ड प्रदान किया गया। अब पवित्र अनुराग की एक ही ख्वाइश है कि उसके परिवार को अब किसी कमी का सामना नहीं करना पड़े, वह अपने माता-पिता के हर सपने को पूरा करना चाहता है और उन्हें हर खुशी देना चाहता है । सिमेज को अपने छात्रों को सफलता पर नाज़ है ।



बख्तियारपुर का निशांत पहुंचा सिलिकॉन वैली

निशांत के पिताजी की लेथ-मशीन की छोटी सी दुकान थी। निशांत ने बचपन से ही घर के खर्चे को चलाने के लिए उन्हें जी-तोड़ मेहनत करते देखा था। निशांत की पढाई लिखाई भी हिंदी माध्यम से ही हुई। सीमित साधनों के बीच, उसने अपने सपनों को पुरा करने की ठानी। उसने देखा कि कम्प्यूटर के क्षेत्र में बहुत से विकल्प उपलब्ध हैं। उसने देखा कि सिमेज कॉलेज के बी.सी.ए. कोर्स के साथ कई ऐड-ऑन कोर्स भी कराये जाते हैं, ताकि सिमेज के छात्र अन्य छात्रों से कई कदम आगे रहें।

उसने सिमेज में नामांकन लिया। उसने कोर्स के साथ पढाये जा रहे ऐड-ऑन कोर्स के महत्व को समझा और गंभीरतापूर्वक पढाई की। उसे मालूम था कि उसने अपनी सारी पढाई हिंदी माध्यम से की है इसलिए उसने सिमेज कॉलेज द्वारा कराये जा रहे इंगलिश स्पोकन क्लासेज एवं लैंग्वेज लैब को रेग्युलरली अटेंड किया। आज वह सहजता पूर्वक किसी के साथ भी इंग्लिश में वार्तालाप कर सकता है। उसने प्रोग्रामिंग वर्कशॉप और सॉफ्टवेयर डेवलपमेंट के लाईव प्रोजेक्ट्स में बढ़-चढ़ कर भाग लिया। साथ ही कॉलेज में आयोजित होने वाली कार्यक्रमों के आयोजन की जिम्मेवारी बखूबी अपने कंधों पर उठाई। सिमेज की पढाई और अपनी लगन से निशांत ने देश की सबसे बड़ी सॉफ्टवेयर डेवलपमेंट कम्पनी टी.सी.एस. से जॉब ऑफर प्राप्त किया।



शशांक : एमबीए के लिए XLRI में मिला एडमिशन

समस्तीपुर के रहने वाले शशांक ने कभी सोचा भी नहीं था कि वह कभी जमशेदपुर के XLRI जैसे संस्थान में नामांकन ले पायेगा। समस्तीपुर के सेंट्रल स्कूल से मैट्रिक तथा बोकारो के अयप्पा स्कूल से इंटर करने के बाद जब ग्रेज्युएशन करने की बारी आई तो शशांक ने दिल्ली, बेंगलोर जाने की बजाए पटना का रुख किया। क्यों किया – यह पूछने पर शशांक का जवाब था कि 'जब दिल्ली, बेंगलोर के प्रख्यात संस्थानों जैसी पढाई, पटना के सिमेज कॉलेज में मिल जाये तो फिर पढाई के लिए बाहर जाने की क्या जरूरत?'

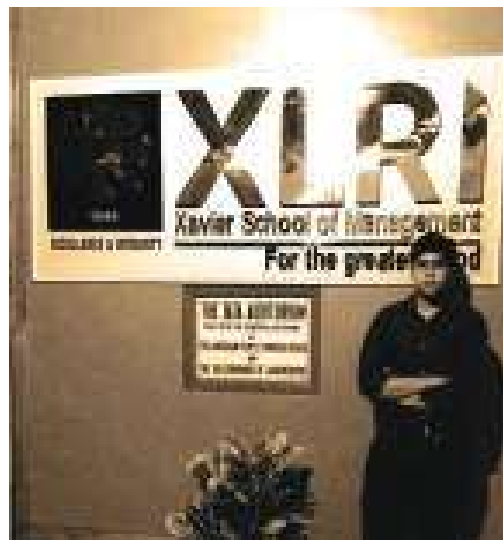

सिमेज में शशांक ने बी.कॉम में एडमिशन लिया और कॉलेज की पढाई के साथ-साथ कराई जाने वाली एक्स्ट्रा कॅरिकुलर एक्टिविटीज के माध्यम से अपनी लीडरशिप स्किल, प्रेजेन्टेशन स्किल, प्रॉब्लम सॉल्विंग स्किल को डेवलप किया और साथ ही कॉलेज के कॉम्पीटिशन क्लब की गतिविधियों और प्रतियोगिताओं में सक्रिय भागीदारी निभाई। सबसे अच्छी बात थी – कॉलेज का अच्छा स्टूडेंट सर्कल। और परिणाम – शशांक ने देश के ख्यातिप्राप्त संस्थान XLRI Jamshedpur में एमबीए के लिए नामांकन लिया। अपनी सफलता का श्रेय वह सिमेज कॉलेज को देता है। वो कहता है कि 'पिताजी का होम टाऊन में बिजनेस हैं और माँ सरकारी स्कूल में टीचर, मुझे खुशी है कि मैं उनके सपनों पर खरा उतर सका।'



सिमेज का निखिल बना TCS Gems

मोतिहारी के रहने वाले निखिल कुमार की पारिवारिक पृष्ठभूमि सामान्य है। पिताजी मोतिहारी में होम्योपैथी के चिकित्सक का कार्य करते हैं और माँ घर की जिम्मेदारियों को संभालती हैं। बचपन की सारी पढाई-लिखाई तितरा नामक जगह से हुई जो बिहार के मोतिहारी जिले में पड़ता है। निखिल कुमार ने मैट्रिक की परीक्षा मोतिहारी के मेहेसी के सरकारी हाई स्कूल से उत्तीर्ण की। बाद में LMD College मोतिहारी से इंटर की पढाई पूरी करने के बाद, उसने BCA की पढाई करने की सोची।



टीसीएस से ऑफर प्राप्त होने पर उत्साहित सिमेज के छात्र

वह पटना आया, उसने सिमेज कॉलेज के BCA कोर्स में नामांकन कराया। निखिल सिमेज कॉलेज के BCA के पहले बैच का छात्र था। उसने दिल लगाकर पढाई की। उसे मालूम था उसे अपने माँ-बाप और शिक्षकों के अरमानों पर खरा उतरना है। कम्प्यूटर उसके लिए एक नया विषय था, लेकिन सिमेज कॉलेज की अनोखी teaching pedagogy की वजह से उसे नई चीजों को सीखने में कोई परेशानी नहीं हुई। कोर्स के दौरान निखिल का पूरा ध्यान सॉफ्टवेयर प्रोजेक्ट डेवलपमेंट पर था, जिसका लाभ उसे प्लेसमेंट के दौरान मिला। और उसकी खुशी का उस वक्त ठिकाना नहीं रहा जब उसे कैम्पस प्लेसमेंट के माध्यम से देश की सबसे बड़ी सॉफ्टवेयर कम्पनी Tata Consultancy Services (TCS) से जॉब ऑफर प्राप्त हुआ। जॉब से साथ-साथ निखिल को TCS द्वारा Industry Integrated MCA कोर्स भी कराया जा रहा है। निखिल के performance को देखते हुए उसे TCS द्वारा TCS Gems का पुरस्कार भी दिया गया। निखिल को TCS में जॉब करते हुए 3 साल हुआ है और अब तक उसे 2 प्रमोशन मिल चुका है। निखिल अपनी सफलता का श्रेय अपने माता-पिता के आर्शीवाद तथा सिमेज कॉलेज की उत्कृष्ट पढाई को देता है, जिसकी वजह से उसकी और उसके परिवार की पूरी जिन्दगी ही बदल गयी है।

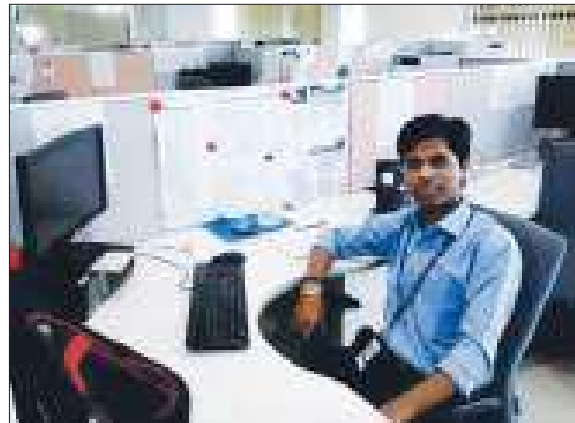

प्रभात खबर

सिमेज के छात्र बने मगध विश्वविद्यालय के टॉपर



1992, एक विद्यार्थी ने सिमेज, एक विश्वविद्यालय के छात्रों को अपने विद्यार्थी के रूप में चुना। यह छात्रों के लिए एक अवसर था। सिमेज के छात्रों ने अपने विद्यार्थी के रूप में चुना। यह छात्रों के लिए एक अवसर था। सिमेज के छात्रों ने अपने विद्यार्थी के रूप में चुना। यह छात्रों के लिए एक अवसर था।

दैनिक जागरण

सिमेज के छात्र बने मगध विवि के टॉपर



सिमेज के छात्रों ने मगध विश्वविद्यालय के टॉपर बनने का सपना साकार किया। यह छात्रों के लिए एक अवसर था। सिमेज के छात्रों ने अपने विद्यार्थी के रूप में चुना। यह छात्रों के लिए एक अवसर था।

हिन्दुस्तान

सिमेज के छात्रों को प्लेसमेंट



सिमेज के छात्रों को प्लेसमेंट के अवसर मिले। यह छात्रों के लिए एक अवसर था। सिमेज के छात्रों ने अपने विद्यार्थी के रूप में चुना। यह छात्रों के लिए एक अवसर था।

प्रभात खबर

युवा बढ़ेंगे, बिहार बढ़ेगा : मोदी



युवा बढ़ेंगे, बिहार बढ़ेगा : मोदी। यह एक प्रमुख खबर है। सिमेज के छात्रों ने अपने विद्यार्थी के रूप में चुना। यह छात्रों के लिए एक अवसर था।

कैम्पस

सिमेज में कैम्पस प्लेसमेंट अभियान शुरू



सिमेज में कैम्पस प्लेसमेंट अभियान शुरू। यह छात्रों के लिए एक अवसर था। सिमेज के छात्रों ने अपने विद्यार्थी के रूप में चुना। यह छात्रों के लिए एक अवसर था।

दैनिक जागरण

कल खत्म की पढ़ाई, आज हाथ में जाँब



कल खत्म की पढ़ाई, आज हाथ में जाँब। यह छात्रों के लिए एक अवसर था। सिमेज के छात्रों ने अपने विद्यार्थी के रूप में चुना। यह छात्रों के लिए एक अवसर था।

दैनिक जागरण

सिमेज के फेयर में युवाओं को जाब



सिमेज के फेयर में युवाओं को जाब। यह छात्रों के लिए एक अवसर था। सिमेज के छात्रों ने अपने विद्यार्थी के रूप में चुना। यह छात्रों के लिए एक अवसर था।

Future Projects of CIMAGE College : सिमेज समूह द्वारा बिहार में उच्च शिक्षा के क्षेत्र में कई नई सुविधाओं की स्थापना की जा रही है । पटना के नजदीक बिहटा में राज्य सरकार द्वारा स्थापित मेगा इंस्टीच्यूशनल एरिया में सिमेज विश्वविद्यालय की स्थापना की जा रही है । यह उच्च शिक्षा के क्षेत्र में बिहार का आधुनिकतम विश्वविद्यालय होगा, जहाँ छात्रों को परंपरागत तकनीकी पाठ्यक्रमों के साथ-साथ कई नए रोजगारोंमुखी पाठ्यक्रमों को पढ़ने का अवसर प्राप्त होगा । इसके साथ ही सिमेज समूह द्वारा 'गया' जिले के दलित बहुल्य इलाके में एक बृहद आवासीय विद्यालय की स्थापना की जा रही है । यहाँ आसपास के इलाके में रहने वाले दलित वर्ग के गरीब छात्रों को KG से PG तक की पढ़ाई पूर्णतः निःशुल्क करायी जाएगी । साथ ही पटना में ए.एन. कॉलेज के सामने एवं पाटलिपुत्रा में सिमेज कॉलेज द्वारा नये भवनों का निर्माण किया जा है , जहां छात्रों को वोकेशनल, शिक्षा के क्षेत्र में सर्वश्रेष्ठ सुविधाएं उपलब्ध होंगी ।



Upcoming Building of CIMAGE at Patliputra



Proposed Building of CIMAGE at Boring Road



Proposed Building of CIMAGE University at Bihta, Patna

‘सिमेज कॉलेज – नामांकन प्रक्रिया’

आवेदन प्रक्रिया : सिमेज कॉलेज में नामांकन हेतु आयोजित ‘प्रवेश-सह-छात्रवृत्ति परीक्षा’ में भाग लेने हेतु छात्र आवेदन पत्र महाविद्यालय के काउंटर से 350 / – रुपये नगद देकर प्राप्त कर सकते हैं। अनु.जाति, जनजाति, पिछड़ा वर्ग, अल्पसंख्यक एवं महिला अभ्यर्थियों के लिए आवेदन पत्र का शुल्क मात्र 250 / – रुपये देय है। छात्र इंटरनेट पर www.cimage.in जाकर भी आवेदन-पत्र के फॉर्म को ऑनलाईन सबमिट कर उसका प्रिंटआउट निकाल सकते हैं एवं देय शुल्क का डिमांड ड्राफ्ट (In favour of “CIMAGE”, Payable at Patna) संलग्न कर पूर्णतः भरे हुए आवेदन-पत्र को दस्तावेजों की छाया प्रति एवं पासपोर्ट साईज के 5 रंगीन फोटोग्राफ के साथ ‘सिमेज कॉलेज, कॉमर्शियल प्लॉट नं. –5, रोड न.–1ए, एस.के.पूरी पार्क के निकट, बोरिंग रोड, पटना-800 001’ के पते पर कूरियर अथवा रजिस्टर्ड डाक द्वारा भेज सकते हैं।

पात्रता : स्नातक पाठ्यक्रम (Under Graduate Programme)– BBA/ BCA/ B.Sc. IT हेतु : 45 प्रतिशत अंकों के साथ 12वीं अथवा समकक्ष। जिन छात्रों ने इस वर्ष 12वीं की परीक्षा दी है, एवं जिनका रिजल्ट आना अभी शेष है, वे भी आवेदन कर सकते हैं।

प्रवेश परीक्षा के प्रश्न पत्र का प्रारूप : इसमें छात्रों से अंग्रेजी, गणित एवं सामान्य ज्ञान के प्रश्न पूछे जाते हैं। ये प्रश्न वस्तुनिष्ठ होते हैं। साथ ही, प्रबंधन के छात्रों से व्यापार जगत की सामान्य जानकारी से संबंधित, आईटी के छात्रों से कम्प्यूटर विषय से संबंधित सामान्य प्रश्न पूछे जाते हैं। इस परीक्षा की अवधि डेढ़ घंटे की होती है।

चयन प्रक्रिया : जिन छात्रों ने मैट्रिक / इंटर / ग्रेजुएशन में 60 प्रतिशत या उससे अधिक अंक प्राप्त किया है, उन्हें सिमेज प्रवेश परीक्षा में 60 प्रतिशत या अधिक अंक प्राप्त करने पर ‘पहले आओ-पहले पाओ’ के आधार पर सीधा नामांकन लेने का अवसर प्रदान किया जाता है। 60 प्रतिशत से कम एवं 40 प्रतिशत से अधिक अंक प्राप्त करने वाले छात्रों को भी सिमेज ब्रिज कोर्स के माध्यम से नामांकन प्रदान किया जायेगा।

अनुसूचित जाति/जनजाति हेतु पूर्णतः निशुल्क नामांकन योजना

अनुसूचित जाति / जनजाति के छात्र बिहार सरकार की विशेष छात्रवृत्ति योजना का लाभ उठा सकते हैं, जिसके तहत BBM/BBA एवं BCA/B.Sc-IT के तीनों वर्षों के शिक्षण शुल्क का वहन पूर्णतः छात्रवृत्ति के रूप में बिहार सरकार द्वारा किया जायेगा। इसका लाभ उठाने के लिए छात्र अविलंब **0612–3257516** पर सम्पर्क करें।

सामान्य वर्ग के आर्थिक रूप से कमजोर अथवा विकलांग छात्र-छात्राओं को 50 से 100% तक के लिए छात्रवृत्ति विज्यम् एडुकेशनल ट्रस्ट द्वारा प्रदान की जायेगी। योजना समिति समय के लिए तथा स्थान उपलब्ध रहने तक लागू है।